

手づくりNOTE

ピアノケース 6

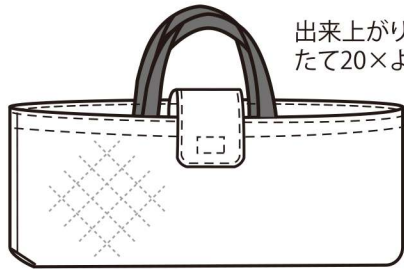

出来上がりサイズ(約)
たて20×よこ49×マチ6cm

《材料》 キルト生地…70cm×60cm
持ち手用テープ…2.5cm幅×60cm
面ファスナー…2.5cm幅×3cm

《製図》 単位:cm

【フラップ】

・寸法に縫い代を含みます

・別紙に製図をして型紙を作ります

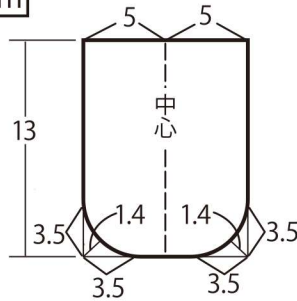

《裁断図》

・本体は生地に直接製図をして裁断します
・図のサイズに縫い代を含みます

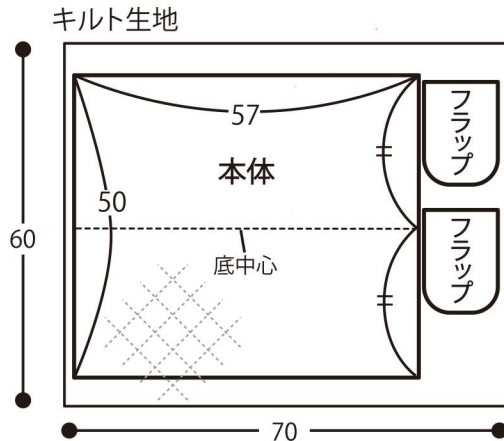

《作り方》

1. フラップを作ります

2枚を中表に重ねて縫います

表に返し、縫い代をおさえるようにまわりを縫います

面ファスナーを縫い付けます

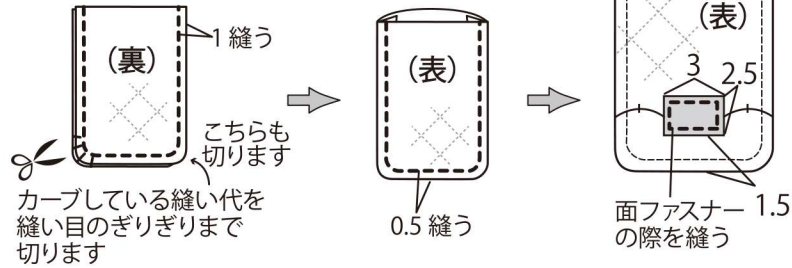

2. 持ち手、面ファスナー、フラップを本体に縫いつけ、縫い代をロックミシン又はジグザグステッチでかがります
持ち手用テープを30cmに2本切ります

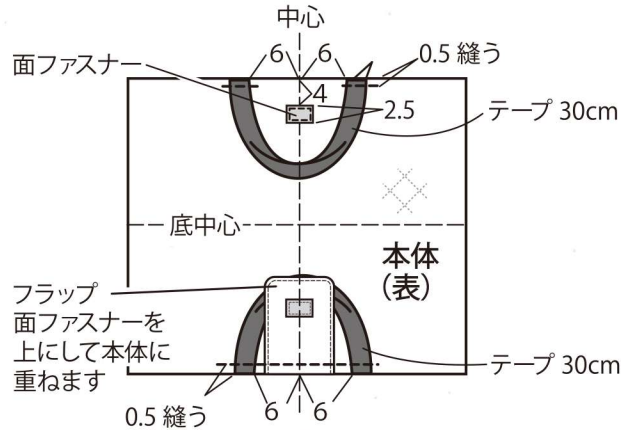

まわりをかがります

3. 本体を中表に折って両脇を縫います

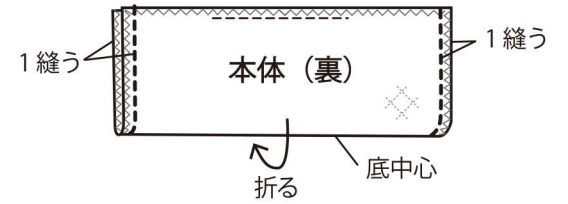

4. マチを縫います

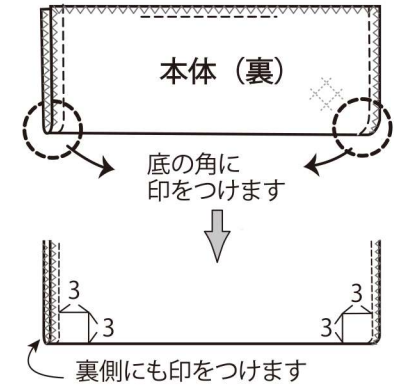

脇の縫い代を開いてたたみ印を縫います

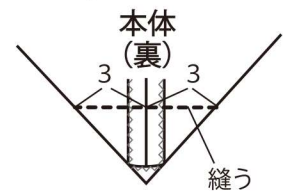

5. 袋の口を折って縫い、表に返して完成です

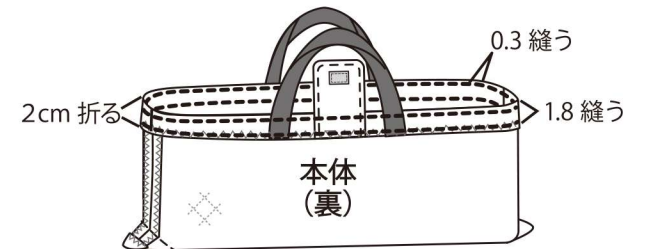

Pandora House