

手づくりNOTE

マリン ローフトートバッグ

材料

- A布 約110cm巾×40cm
- B布 約110cm巾×60cm
- キルト芯 92cm巾×50cm
- ロープ 1m



仕上がりサイズ
約W40cm×H23cm

9 内袋を作ります
返し口を残して縫います
縫い代は割ります

1 図のように生地を裁断します

2 ロープを通すベルトを作ります

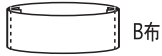

対になっている2枚を合わせて両端を縫います
返して両端にステッチをかけます

3 持ち手を作ります

キルト芯をはさんで
A布をB布でくるみ
ステッチをかけます

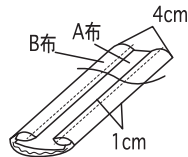

4 本体上部 (B布) 2を仮留めます

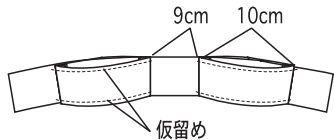

5 各パーツを中表に縫い合わせます

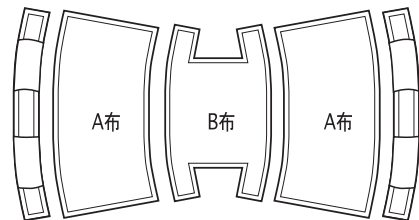

6 キルトを5の裏に合わせて
縫い代を倒した方に
ステッチをかけます

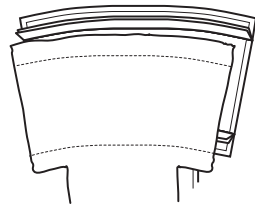

縫い代は外側へ

7 6に3の持ち手を仮留めます

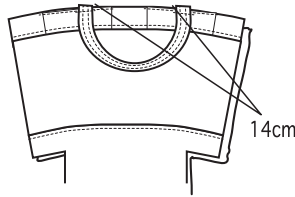

8 表袋を作ります
脇と底マチを縫います
縫い代は割ります

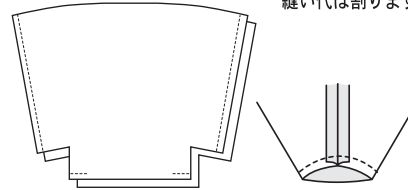
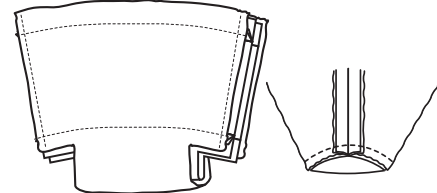

10 8と9を中表に合わせ
袋口を縫います
内袋の返し口からひっくり返し
返し口を閉じます
袋口にステッチをかけます

11 ロープ留めを縫います
(8cm×8cmでカット)
図のように折りステッチをかけます
輪っかのカタチに縫い、縫代は両割りです
∞のカタチに中央を縫い留めます

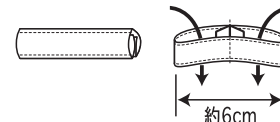

12 ロープを本体に通した後11の
輪にくぐらせ出来上がりです

※本体は縫代すべて1cmつけてください ※持ち手の縫代は()内の通り

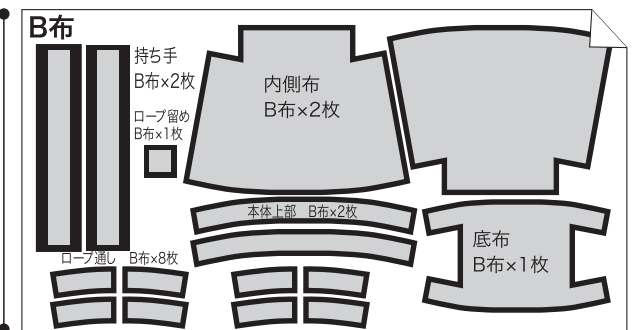
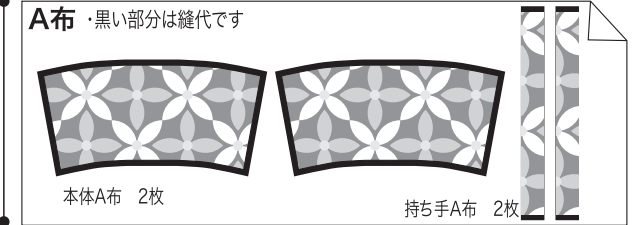
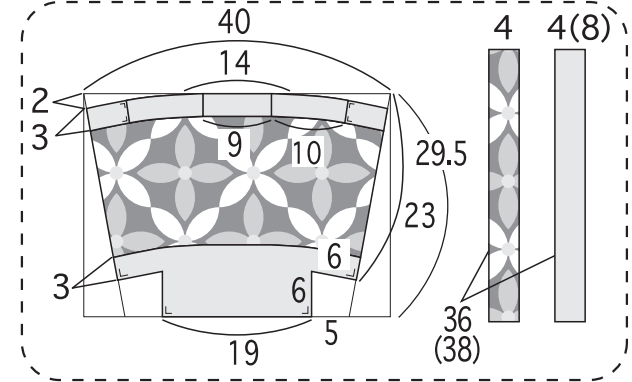

生地巾 110cm

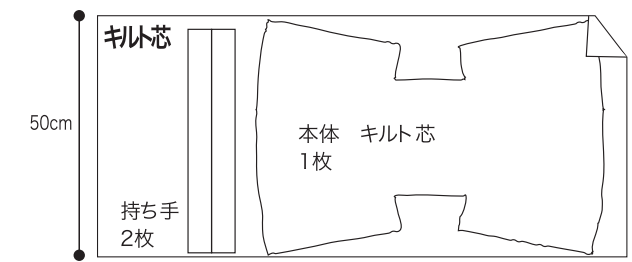

生地巾(キルト芯) 92cm