

# 手づくりNOTE

## 巾着リュック 5 (リュック型体操着入れ)



出来上がりサイズ(約)  
たて36×よこ30×マチ4cm

- 《材料》
- ・キルト生地  
…100cm×50cm
  - ※両サイドボーダー生地の場合  
…105cm×40cm
  - ・丸ひも(太～極太)  
…330cm
  - ※150cm×2本、7cm×2本、16cm×1本に切ります
  - ・面ファスナー  
…2.5cm幅×3cm

### 《製図》

#### 【フラップ】

- ・寸法に縫い代を含みます
- ・別紙に製図をして型紙を作ります

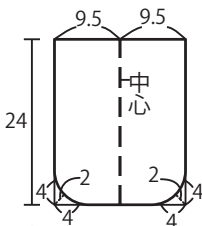

フラップ無しで作るとリュック型体操着入れにできます。

### 《裁断図》

- ・本体は生地に直接製図をして裁断します
- ・図のサイズに縫い代を含みます
- ・裁断後、縫い代に合印を付けます

単位:cm

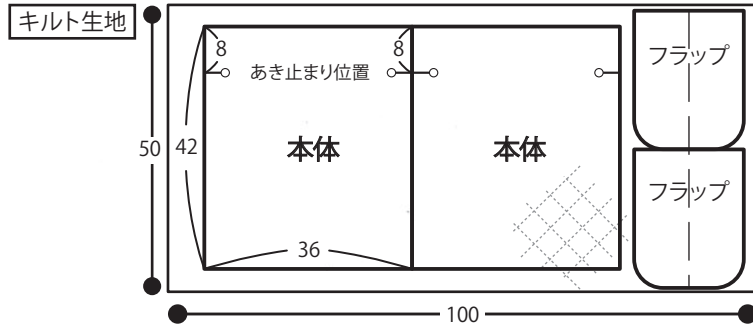

両サイドボーダーの場合

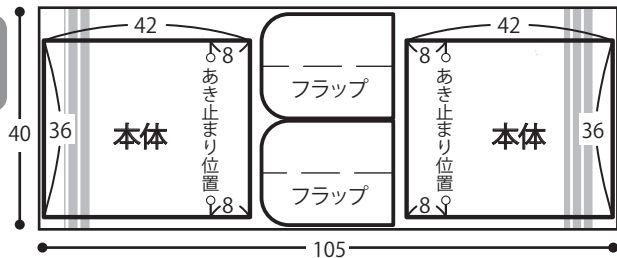

### 《作り方》

1. 本体2枚のまわりをロックミシン又はジグザグステッチでかがります

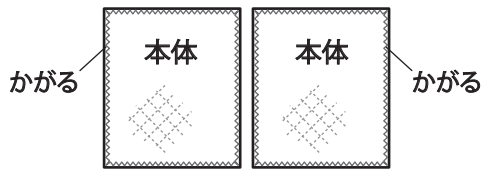

2. フラップを作ります(フラップ無しの場合は不要)

フラップ2枚を中表に重ねて縫います  
裏に返してまわりを縫って縫い代をおさえます  
面ファスナーを縫い付けます

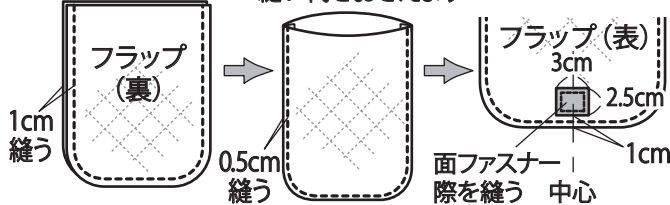

3. フラップを本体に縫い付けます(フラップ無しの場合は不要)

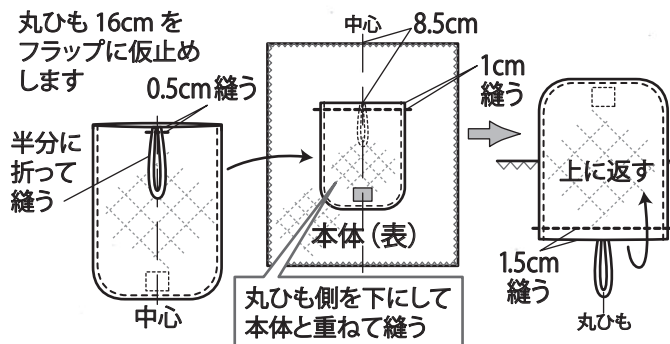

4. もう1枚の本体に、面ファスナーと丸ひもを縫い付けます

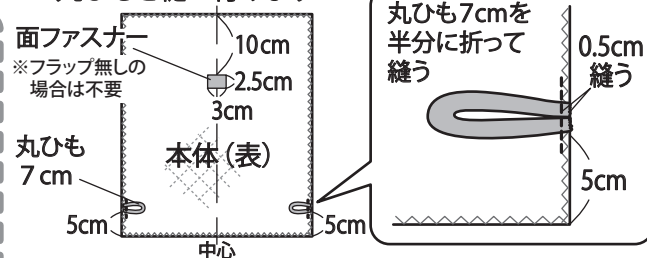

5. 本体2枚を中表に重ねて縫います

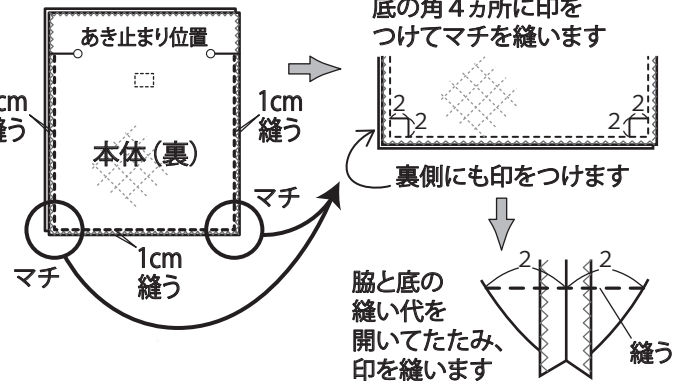

6. ひも通しを縫います

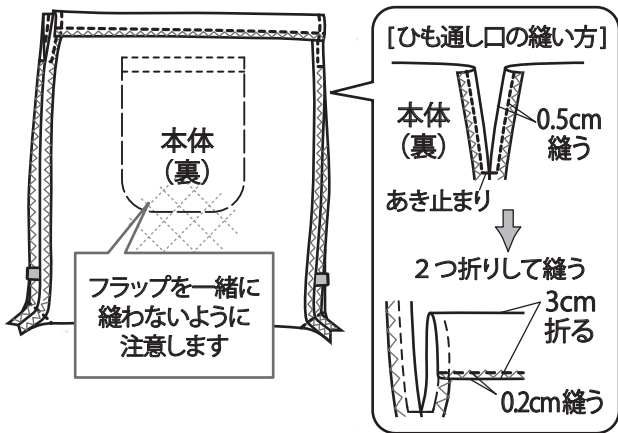

7. 本体を表に返して、ひもを通して完成です  
丸ひも150cm×2本を脇のループに1本通し、ひも通しに左右から通します  
2本の先を結びます

【上から見た図】

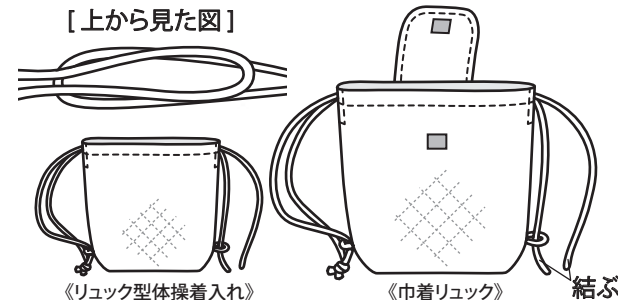

PANDORA HOUSE