

手づくりレシピ

MO-110-20AW(2-1) ぽんぽん付きミニマフラー

●材料:フォーリーモール 60g(1玉)

●用具:棒針12mm

●ゲージ:5目6.5段

●出来上がり寸法:(棒針)幅10cm、長さ117cm
※編みきりのため完成長さは人により異なります。

<編み方>

1玉編みきり作品です。
指編みか棒針12mmで編んでください。
指編みの方法は2枚目を参照してください。

ポンポンを2ヶ作ります。
マフラー本体を編みます。
ポンポンをマフラーに付けます。

<ポンポン> 2ヶ

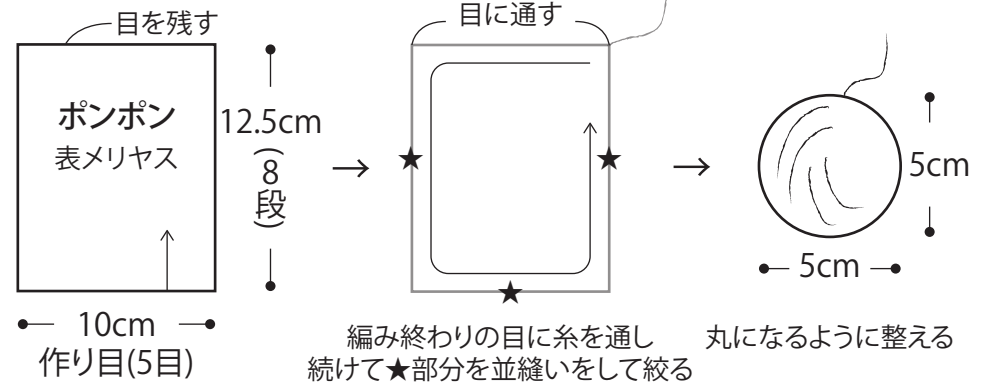

<出来上がりサイズ>

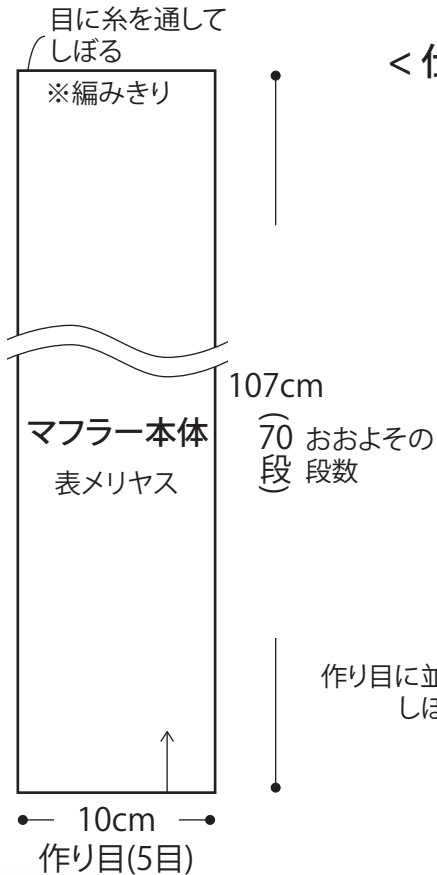
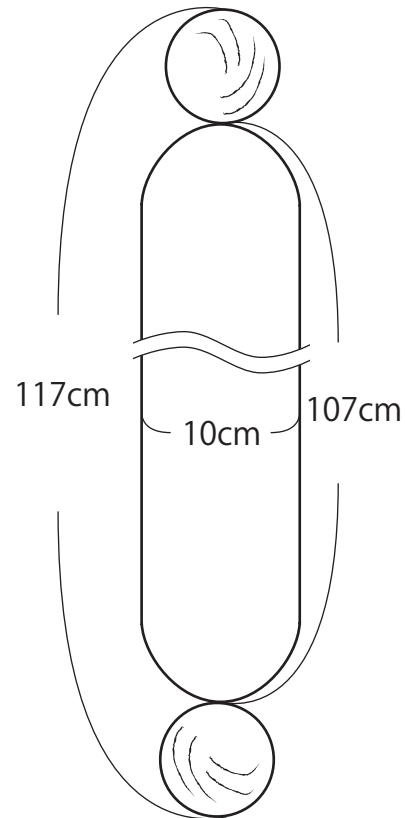

<仕上げ>

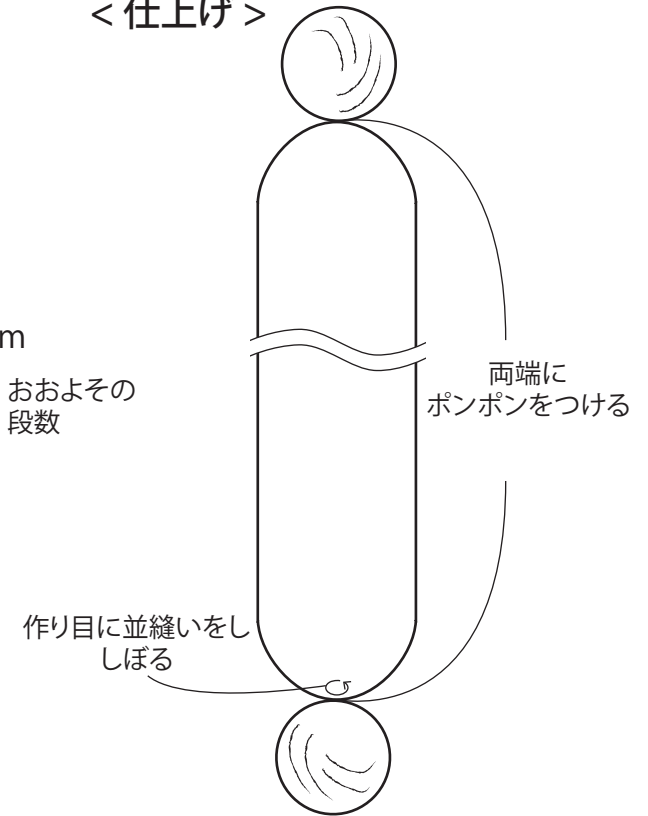

手づくりレシピ

MO-110-20AW(2-2)

ぽんぽん付きミニマフラー

右図を参照し、作り目5目し、1段め、2段目を編み、3段め以降は、②③を繰り返します。

編み終わりは、目に糸を通して絞ります。

< 指編み >

①作り目

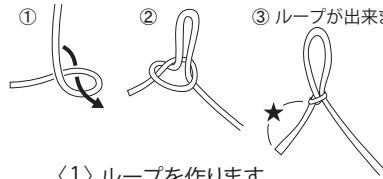

<1> ループを作ります。

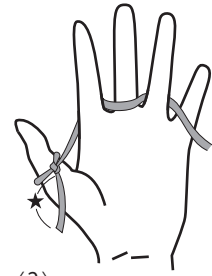

<2>

ループを親指にかけて玉から出ている糸を上図のように指にかけます。

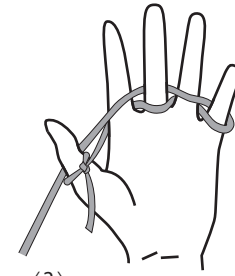

<3>

続けて上図のように指にかけます。

②1段め(奇数段)

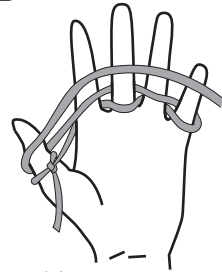

<1>

目の上に糸を置きます。

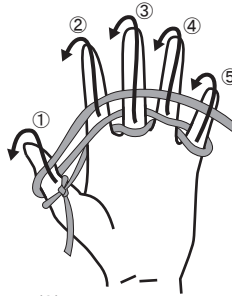

<2>

①から順に①の指にかかっている糸(手のひら側)を右手の指でつまんで指の向こう側へ持っていきます。

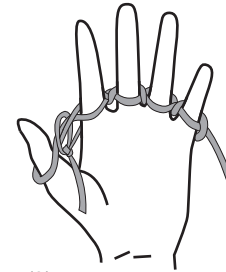

<3>

<1>で置いた糸が指にかかり、1段目が編めました。

③2段め(偶数段)

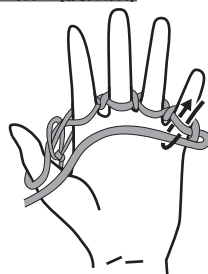

<1>

目の下に糸を置き、小指から編みます。②のかかっている糸に右手の指を入れ、下に置いた糸をつまみ、引き出します。

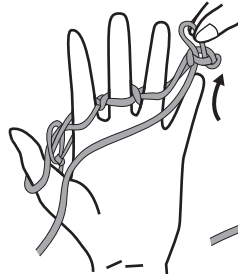

<2>

引き出した糸をつまんだまま小指からはずします。

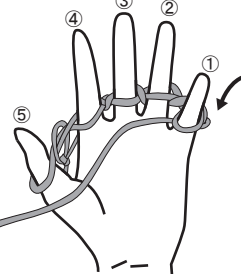

<3>

<2>をうしろから小指にかけます。①が編めました。番号順に⑤まで、<1>~<3>の方法で編みます。

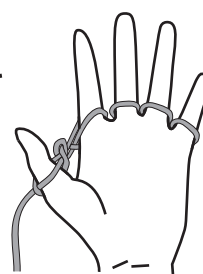

<4>

2段目が編めました。