

手づくりレシピ

裁ほう上手で作るネクタイ

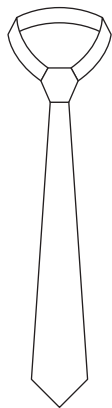

サイズ：大人サイズ

作る前に必ずお読みください。

★裁ほう上手スティックを上手に使うコツ

- 接着面のゴミ、ホコリ、糸くずを取り除く
- 接着する生地両面に塗布する。
- すぐに生地同士をはりあわせる。

<接着できないもの>

- 薄手の生地(染みの原因になります)
- はっ水加工など特殊加工を施した生地
- 凹凸のある生地 ●毛足の長い生地 ●ポリエステル ●ポリプロピレン ●シリコン樹脂 ●フッ素樹脂 ●貴金属 ●高価な商品(スーツ・ドレス等)

<使用上の注意>

- はり合わせの際、強く押さえると染み出す恐れがあります。●塗布不足によりはがれる場合があります。●はがれの原因となるので濡れた状態での使用は避けてください。●乾燥後、生地に染みこんだ接着剤は取り除けないので注意してください。●乾燥機にかけるとはがれる場合があります。

※裁ほう上手スティックの詳細な使用方法は製品パッケージをご確認ください。

1.大剣・なかはぎ・小剣を接着する。中表に合わせてのりしろを折り、裁ほう上手を塗る 接着する

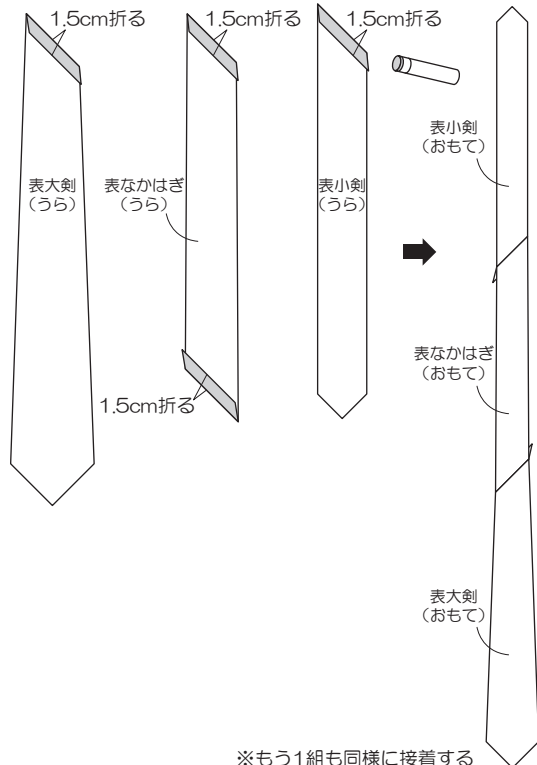

2.ネクタイを接着する。のりしろを折り、裁ほう上手を塗る 外表に合わせて接着する

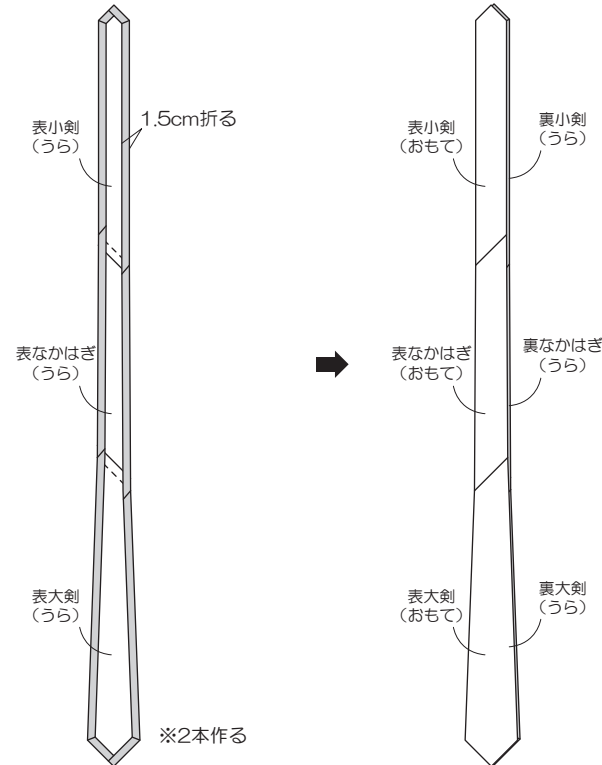

材料

表布 約110cm幅×50cm
裁ほう上手スティック×約3本

製図

単位：センチ 【 】：縫い代寸法
指示以外ののり代は全て1.5cm付けて裁断してください。

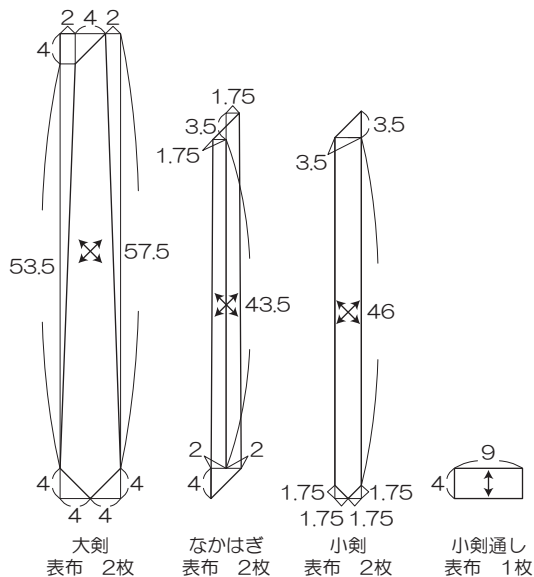

<裁断図>

※この取り方は一例です。

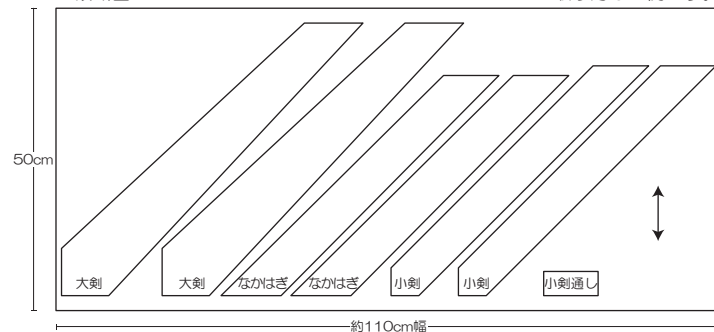

3.小剣通しを作り、裏大剣に接着して完成。

のりしろを折り、裁ほう上手を塗る

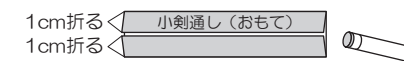

半分に折り、接着する

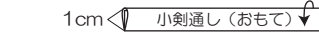

のりしろを折り、裁ほう上手を塗る

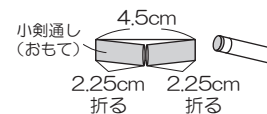

接着する

