

# H167-208-310 ロマーレのロマンチックバッグ



デザイン/ハマナカ企画

☆でき上がり寸法 口幅約24cm、深さ約18cm、マチ約10cm

☆使用糸

ロマーレ(30m巻)

使用色	使用量
ブルー(No.106)	0.8巻

☆副資材

・ハマナカあみあみファインネット(H200-372-102)銀………1/2枚

☆用意するもの

クラフトハサミ(H420-001)、ボンド(H204-513)、メジャー、洗濯バサミ、持ち手:とりはずしボタンタイプ(B1101)…1組

<2020S/S>

この作品はレシビ2枚です(2-1)

※こちらの作品はあみあみファインネットハーフサイズでは制作できませんのでご注意ください。

## 1 ネットをカットし、組み立てます

下図のようにネットをカットし、側面は両端を2マスずつ、底は側面と7マス重ねて別糸で仮止めしておきます。

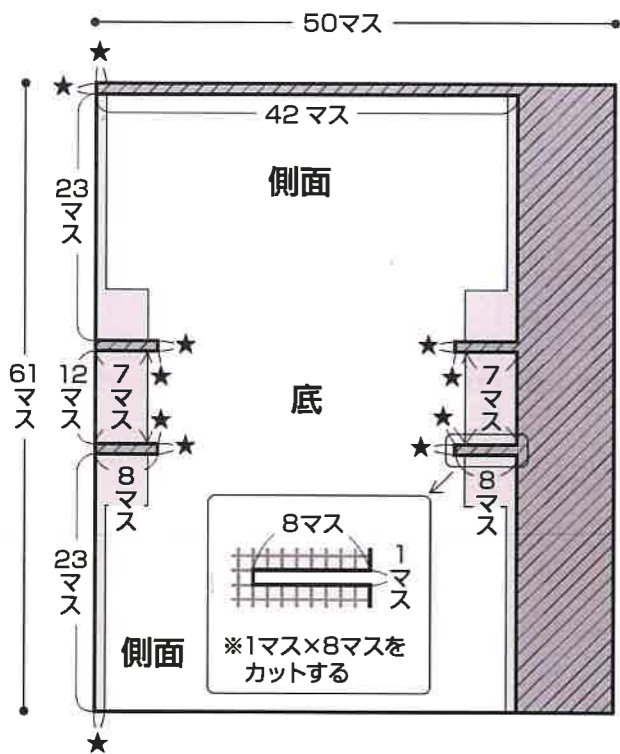

■ = カットする部分 ■ = 重ねて仮止め ★ = 1マス

2マス重ねて数ヶ所仮止め

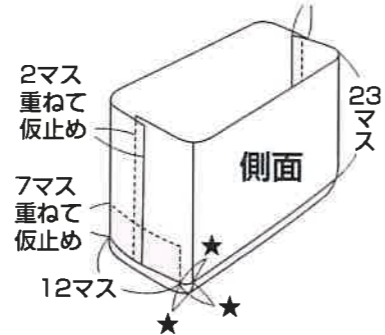

余ったネットで作れる  
ネット固定パーツをご紹介!

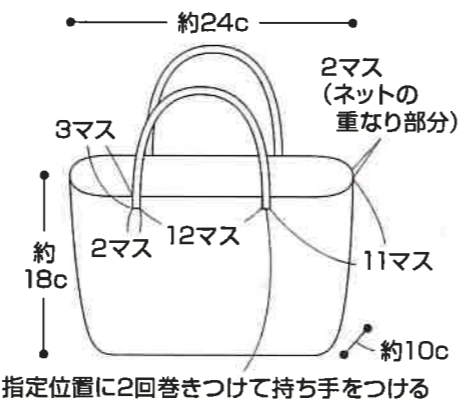

指定位置に2回巻きつけて持ち手をつける

### <テープ手芸の基礎2>

通し終わりは、5cm程度重ねて通しボンドを少量つけ、根元でテープをカットします。  
※ボンドをつけすぎないように注意してください。

ボンドがつけにくいときは...

ボンドから直接つけにくい時は紙などに少量出してつまようじ等先の細いものでつけましょう。

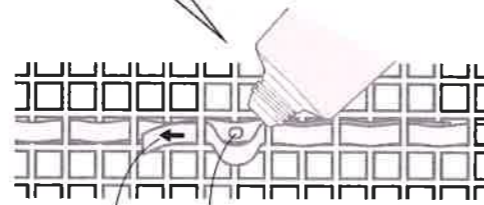

②テープを引く ①ボンドをつける

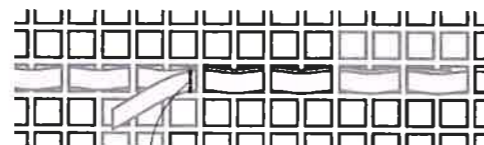

③カットする

### <テープ手芸の基礎1>

ロマーレに表裏はありません。ネットを2~3回拾ったら、テープをまっすぐ引きます。無理に引くとネットが切れる場合があります。

※ファインネット金・銀は多く通しすぎると、摩擦で表面の箔が剥がれることがありますのでご注意ください。

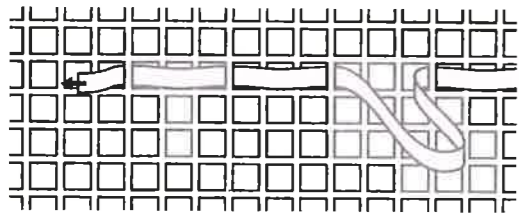

## 2 テープをカットし、ネットに通します

ロマーレを指定の長さ・本数にカットします。テープ手芸の基礎を参照しながら、側面・底ともにロマーレを1本ずつ交互に通します。テープの端にはボンドをつけてカットします。

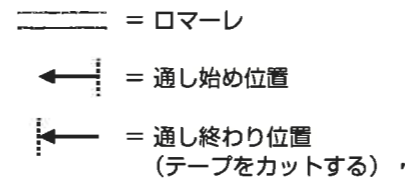

### 側面の通し方ポイント!

側面は上から順に通します。通すときは「ネット1本とばして1本拾う」のくり返しです。1段ごとに通す位置を1本分ずらします。ネットが1本ずつ交互にできます。

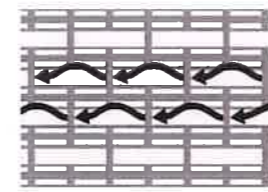

※スペースの都合上、側面の通し方図を省略しております。

### 底の通し方ポイント!

底はテープの端を約10cm残して通し始めます。通すときは、「ネット1本とばして1本拾う」のくり返しです。1段ごとに通す位置を1本分ずらします。ネットが1本ずつ交互に表にできます。



## テープカット数

側面	70cm×23本
底	36cm×14本
持ち手とじつけ用	32cm×4本

テープ端の始末の仕方は(2-1)ページ参照

### 本体

端はマチ部分で2~3山重ねて通す

2マス重ねる部分(脇)

持ち手つけ位置

※バツ印のように通してから縦に通してとじつける

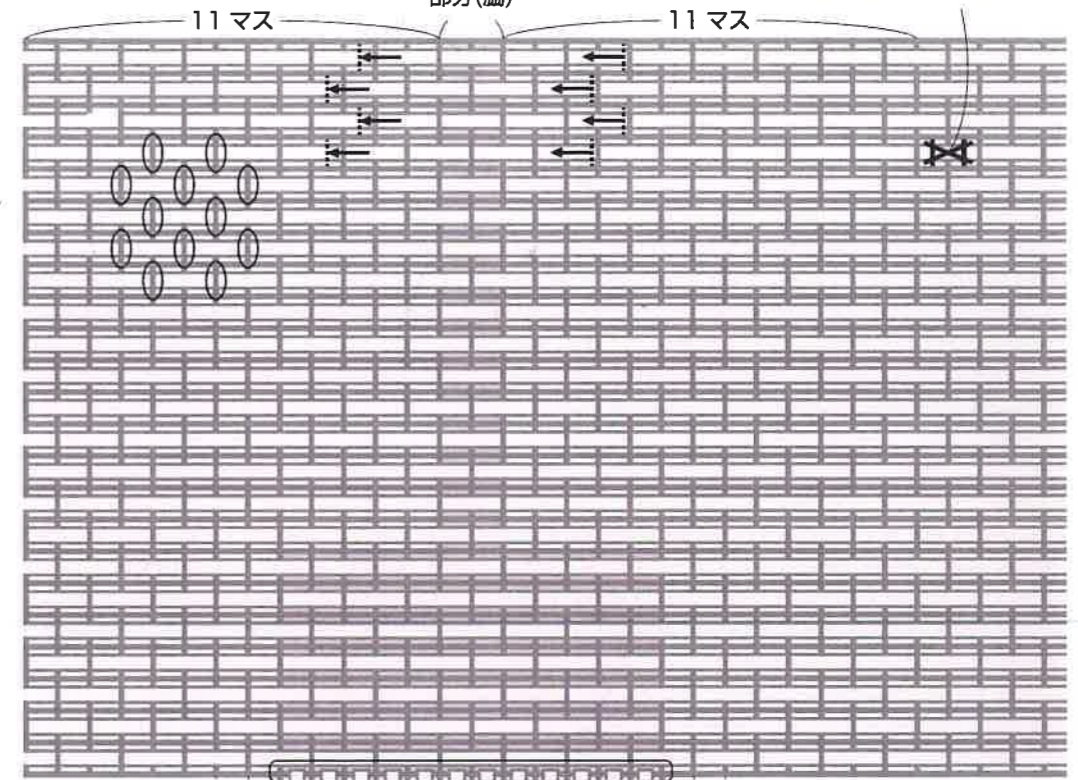

### 底のテープの始末ポイント!

底のテープの両端は図の位置までテープを通して裏側へ折り返します。2~3山重ねてカットします。

底中央の2本は同じ位置を通す

