

手づくりNOTE

シューズケース (切替デザイン・裏付きタイプ) 2-2

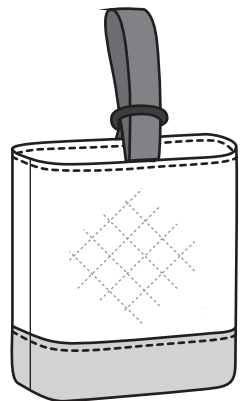

出来上がりサイズ(約)
たて28×よこ20×マチ4cm

《材料》

キルト生地…30cm×70cm
別生地…60cm×70cm
持ち手用テープ…2.5cm幅×40cm
Dカン…2.5cm×1個

《裁断図》

- ・生地に直接製図をして裁断します
- ・図のサイズに縫い代を含みます

単位 :cm

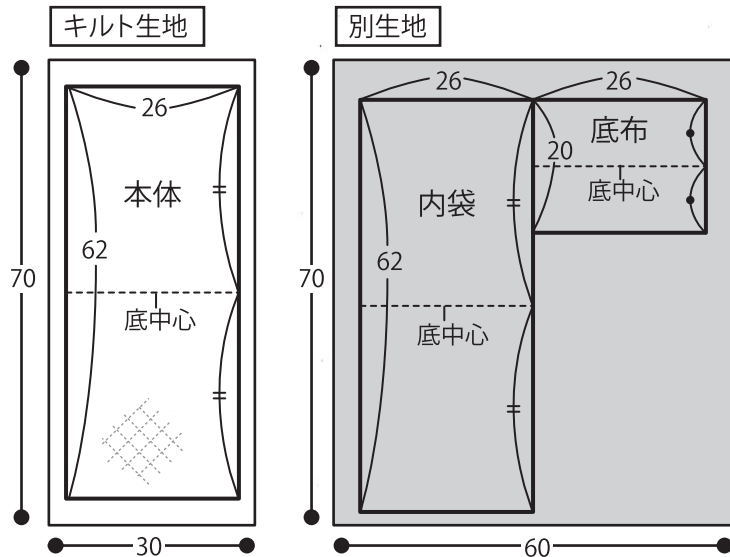

《作り方》

1. 本体に底布を縫い付けます

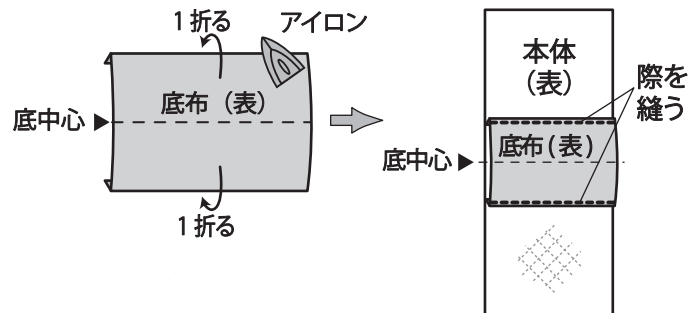

2. 持ち手とタブを
本体に仮止めます

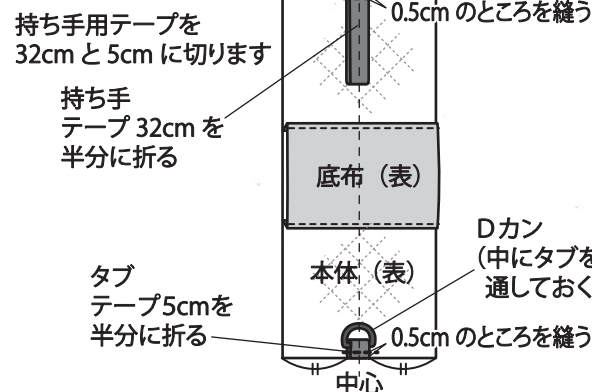

3. 本体と内袋を縫い合わせます

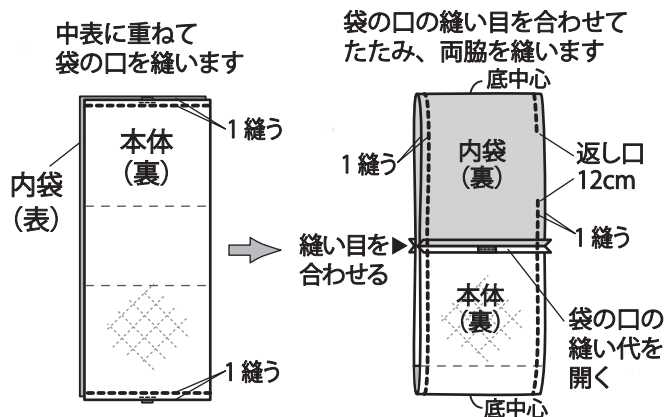

4. マチを縫います

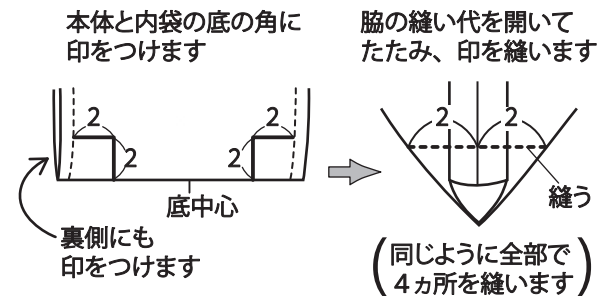

余分な縫い代を
切ります

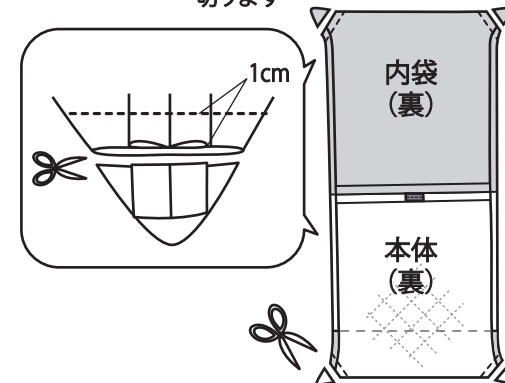

5. 返し口から表に返し
返し口を閉じます



6. 内袋を本体の内側に
入れて形を整えて袋の
口を縫います

