

手づくりNOTE

リュック 5



出来上がりサイズ(約)
たて36×よこ30×マチ4cm

《材料》

- ・キルト生地
…100cm×50cm
- ・両サイドボーダー生地の場合
…105cm×40cm
- ・丸ひも(太～極太)
…330cm
- ※150cm×2本、
7cm×2本、
16cm×1本
に切ります
- ・面ファスナー
…2.5cm幅×3cm

《製図》

【フラップ】

- ・寸法に縫い代を含みます
- ・別紙に製図をして型紙を作ります

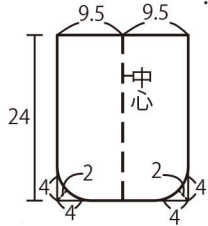

《裁断図》

- ・本体は生地に直接製図をして裁断します
- ・図のサイズに縫い代を含みます
- ・裁断後、縫い代に合印を付けます

単位:cm

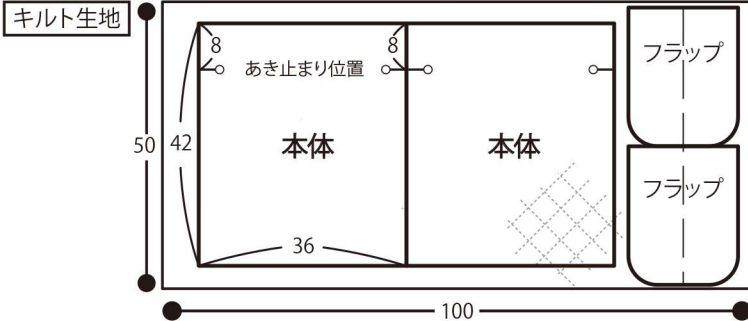

両サイドボーダーの場合

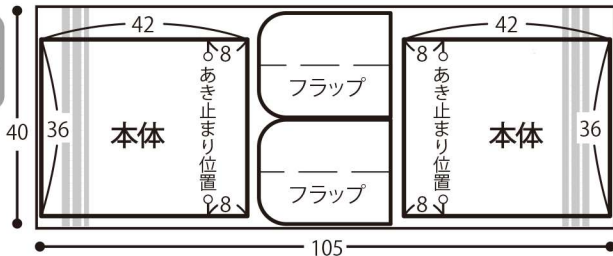

《作り方》

1. 本体2枚のまわりをロックミシン又はジグザグステッチでかがります

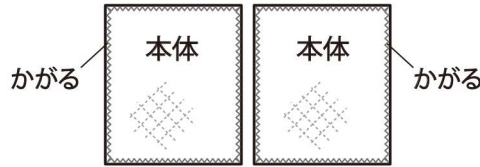

2. フラップを作ります

フラップ2枚を中表に重ねて縫います
表に返してまわりを縫って縫い代をおさえます
面ファスナーを縫い付けます

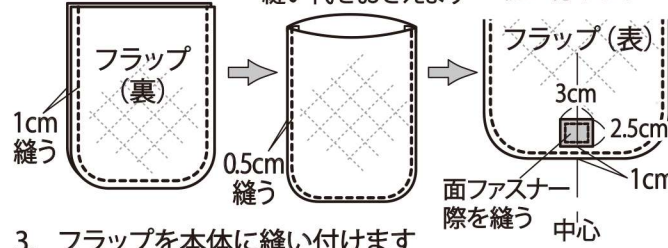

3. フラップを本体に縫い付けます

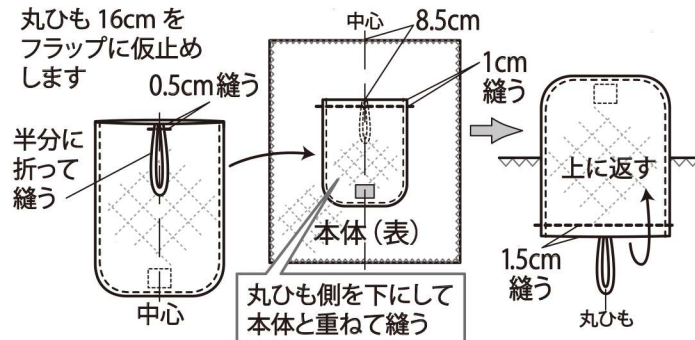

4. もう1枚の本体に、面ファスナーと丸ひもを縫い付けます

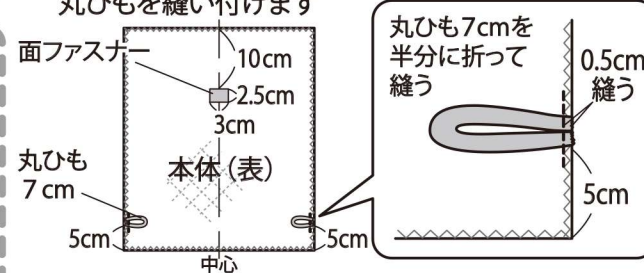

5. 本体2枚を中表に重ねて縫います

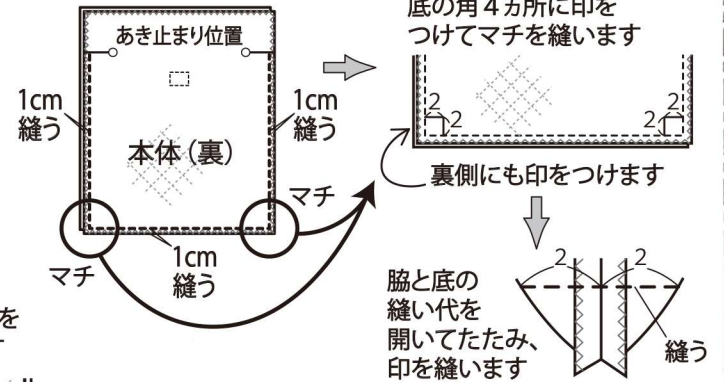

6. ひも通しを縫います

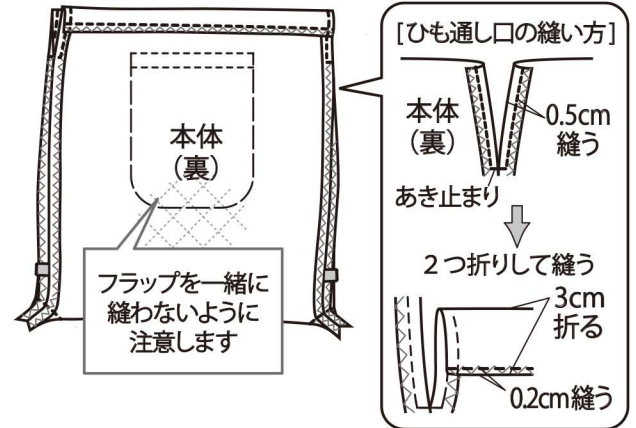

7. 本体を表に返して、ひもを通して完成です
丸ひも 150cm×2本を 脇のループに1本通し、
ひも通しに左右から通します 2本の先を結びます

[上から見た図]

