

～子供フレンチスリーブチュニック～

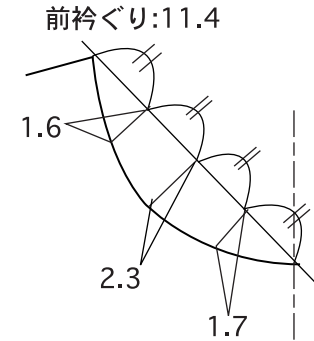

バックスタイル

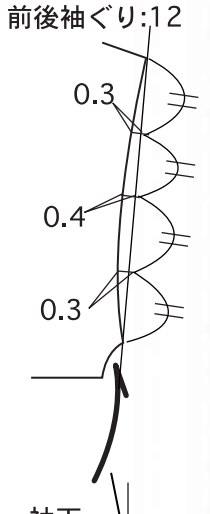
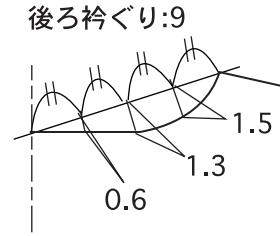
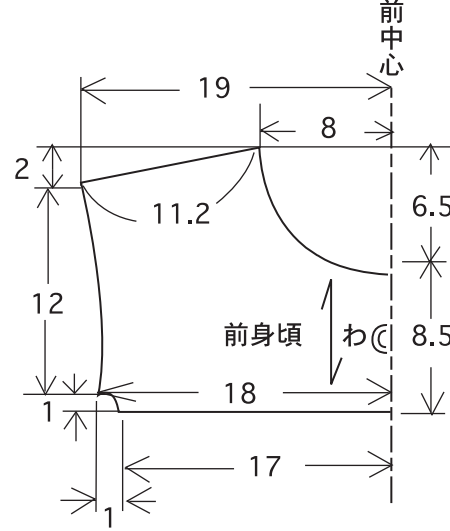
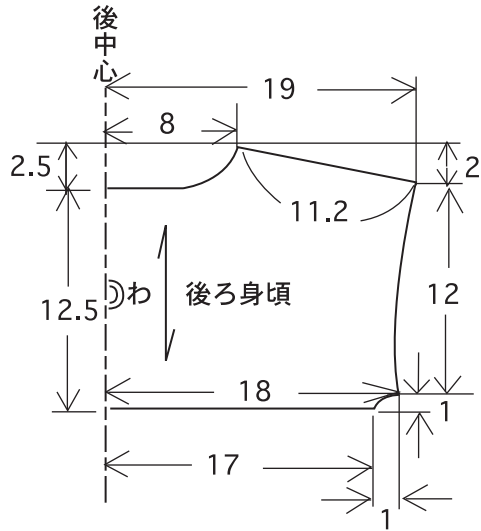
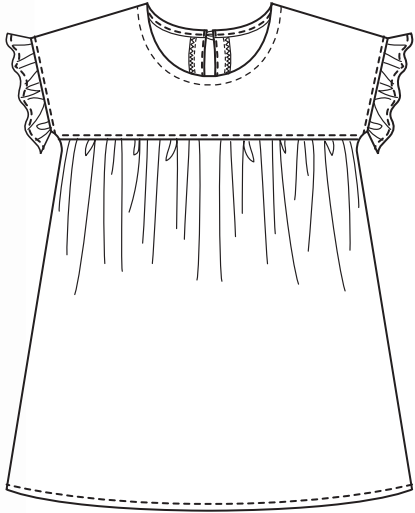
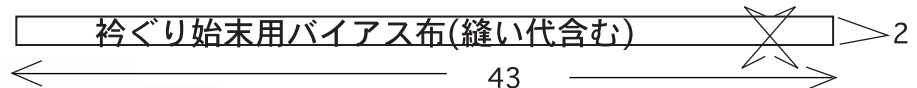
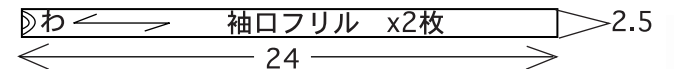
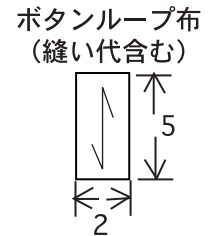
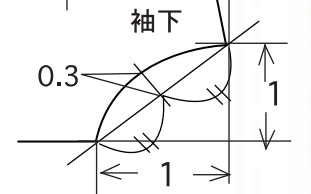
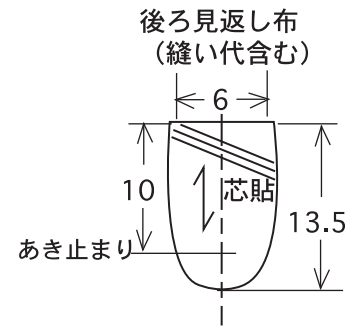
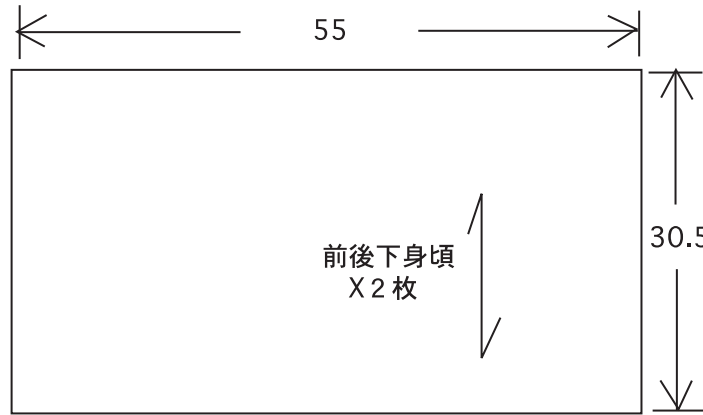
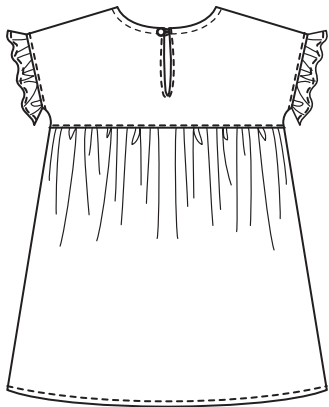

材料
 カットドビー生地.....110cmX100cm
 ボタン.....直径1cmX1個
 接着芯.....90cm幅X10cm

※数字の単位はcmです。

※製図は縫い代なしの寸法です。裁断する時は縫い代をつけて下さい。 ※裁断後、バイアス始末布、ボタンループ布以外の各パーツ端をロックミシン又はかがりミシンで始末して下さい。

～子供フレンチスリーブチュニック～

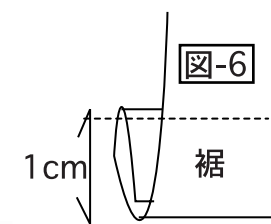
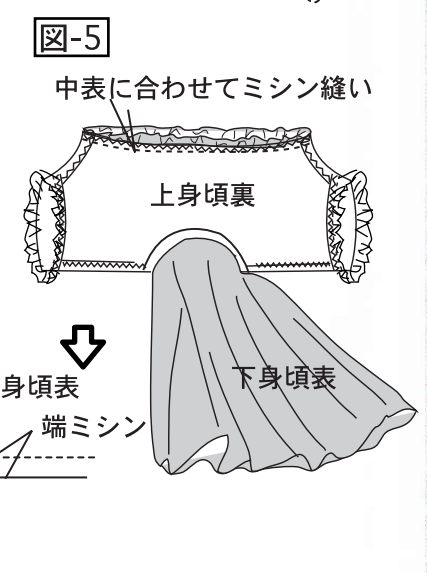
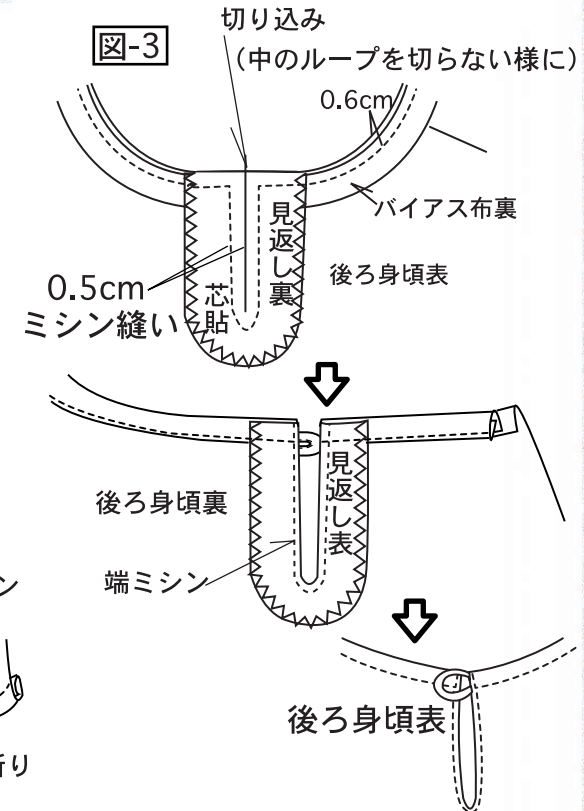
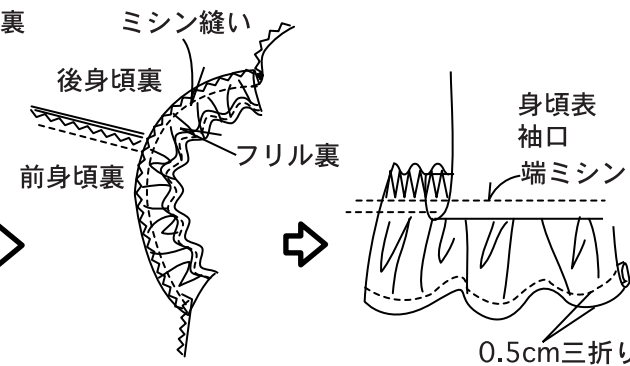
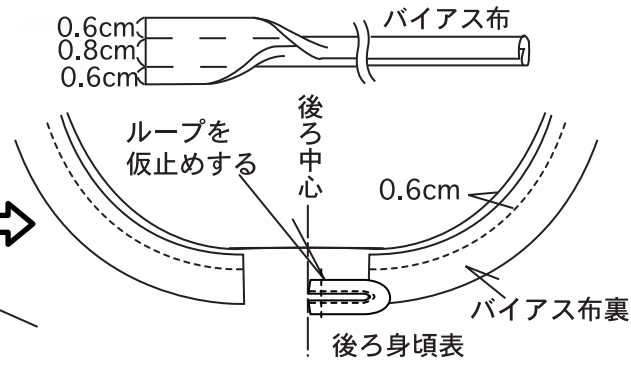
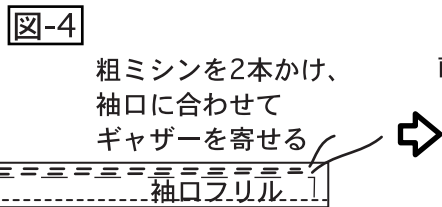
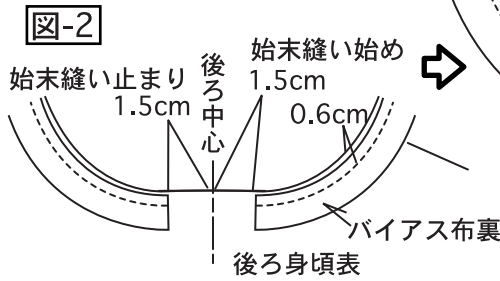
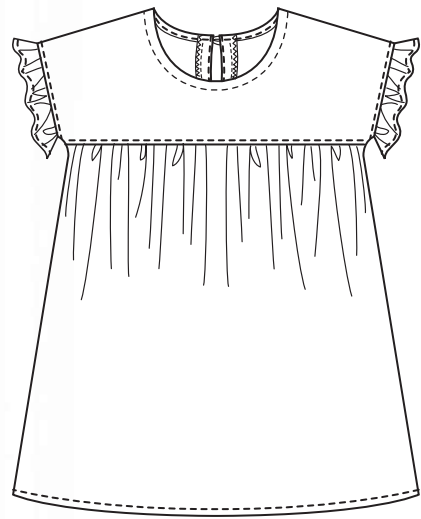

バックスタイル

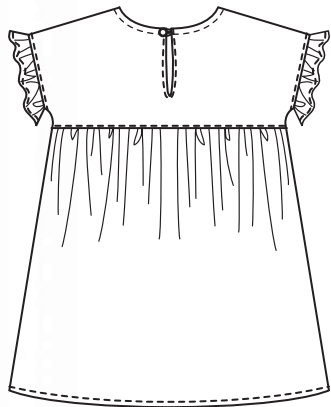

- ①前後身頃の肩をミシン縫いします。縫い代は後ろ側へ倒します。
- ②ボタンループを作ります。図-1
- ③衿ぐりをバイアス布で始末します。図-2
- ④後ろ身頃と見返しを中表にしてミシン縫いします。表に返し、端ミシンをかけます。図-3
- ⑤袖口フリルの端を三つ折りにしてミシン縫いします。図-4
- ⑥前後身頃の袖口寸法に合わせて、袖口フリルにギャザーを寄せます。図-4
- ⑦前後上身頃と袖口フリルを中表に合わせてミシン縫いします。表に返し、縫い代を身頃側へ片倒して端ミシンをかけます。図-4
- ⑧前後上身頃の脇を袖口フリル端までミシン縫いします。縫い代は後ろ側へ片倒しします。
- ⑨前後下身頃の脇をミシン縫いします。
- ⑩上身頃に合わせて下身頃にギャザーを寄せます。
- ⑪上身頃と下身頃を中表に合わせてミシン縫いします。縫い代は上側に片倒して端ミシンをかけます。図-5
- ⑫裾を三つ折りにしてミシン縫いします。図-6
- ⑬ボタンを縫い付けます。