

手づくりノート

キッズベスト「MO-10-13AW」

- 材料:ウルクアイ純毛合太 No.16-235g
- 用具:かぎ針4/0号
- ゲージ:模様編み 10cm平方 25目×9.5段
- 付属:ボタン15mm×4ヶ
- 出来上がり寸法:着丈41.5cm、身巾38cm、袖丈8cm、桁丈27cm

〈編み方〉

- 1.前後身頃、袖は共鎖作り目をして模様編で編みます。
- 2.肩は鎖はぎ、脇・袖下は鎖とじにします。
- 3.裾、前立て、衿ぐり、袖口の縁編を編みます。
- 4.袖を身頃に鎖とじでつけます。

〈模様編図〉 8目×2段1もよう

No.2-1

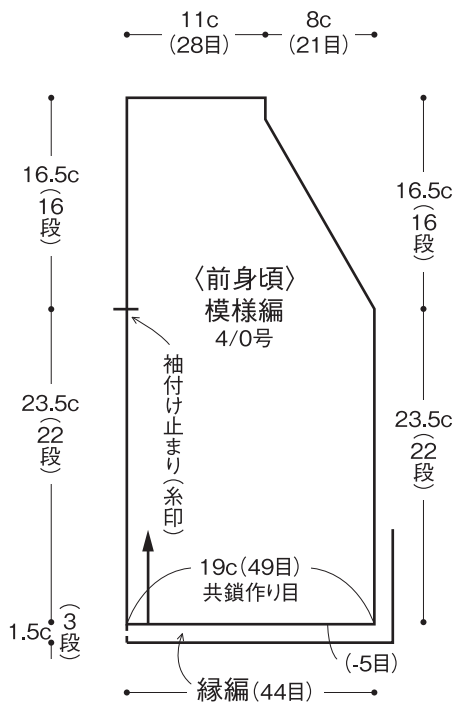
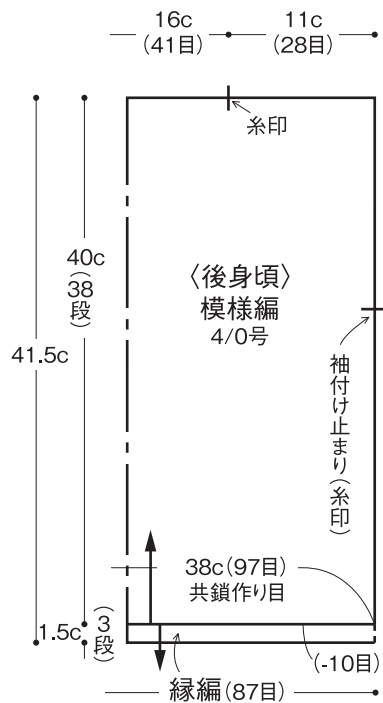
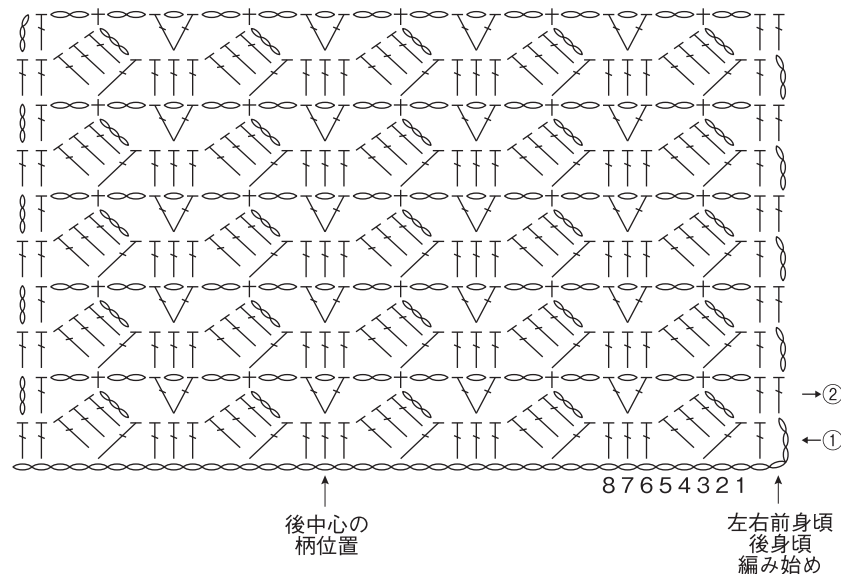
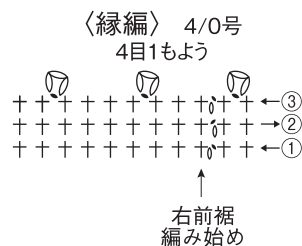
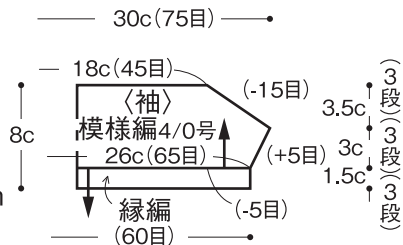

〈縁編の拾い目数とボタンホール位置〉

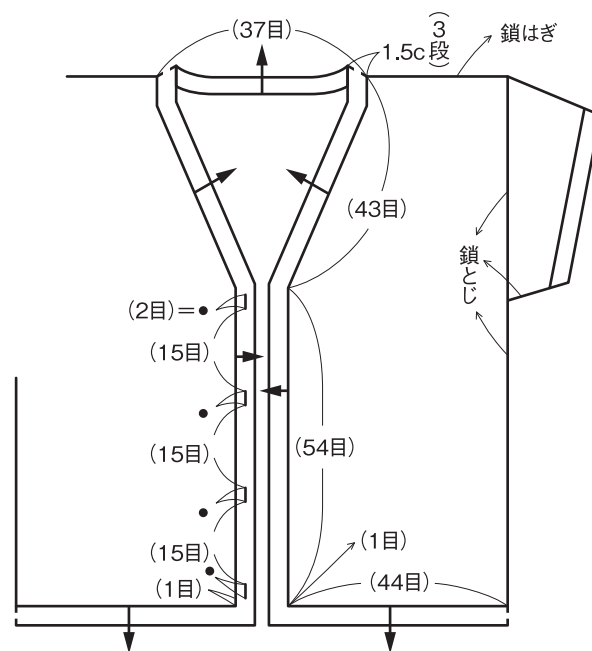

〈ボタンホールと角増目〉

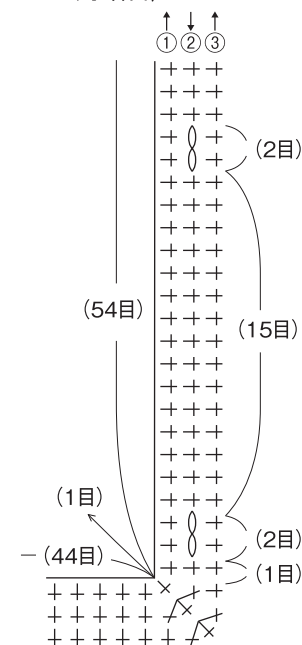

手づくりノート

キッズベスト「MO-10-13AW」②

No.2-2

袖

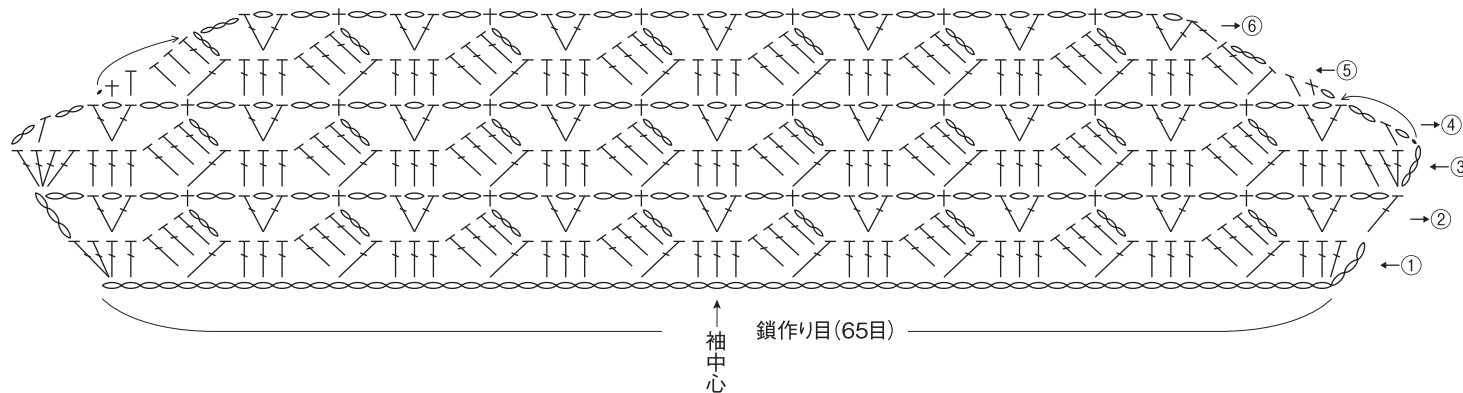

右衿ぐり編図

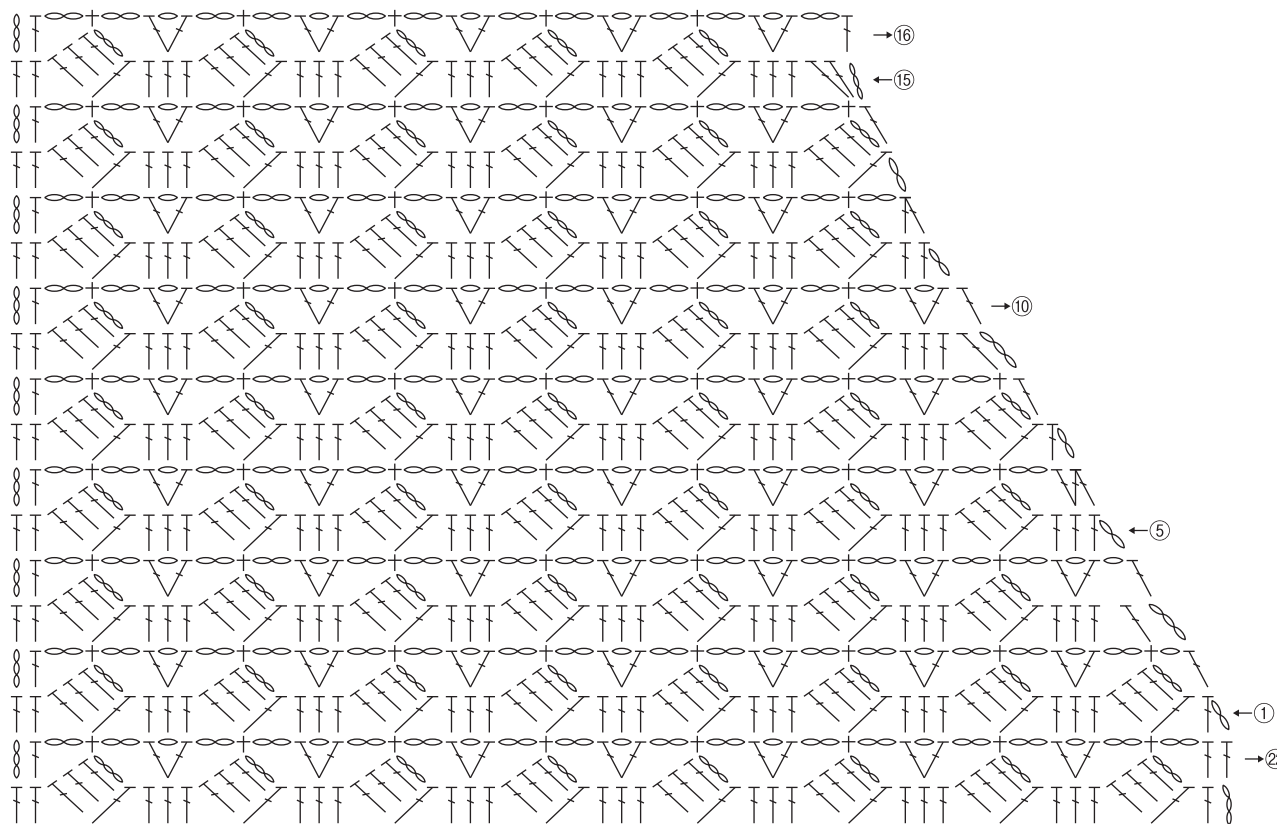

〈反対側の斜線の編み方〉

