

手づくりレシピ

大人ブラウス

サイズ M

HK-1-1801

材料 生地—108 cm幅 × 180 cm

接着芯 (薄地) — 95 cm幅 × 20 cm

1 前見返しの裏に接着芯を貼り前中心に開きを作る。

2 前後身頃と袖を縫い合わせ端ミシンをかける。

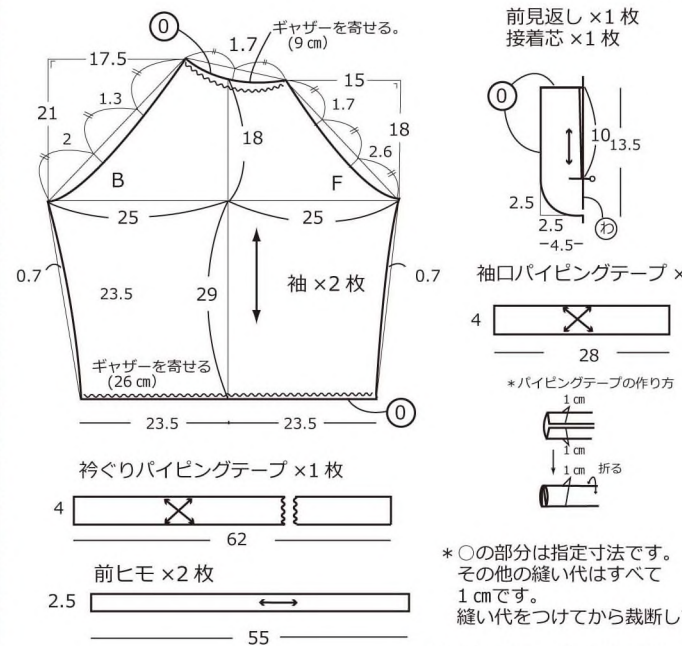
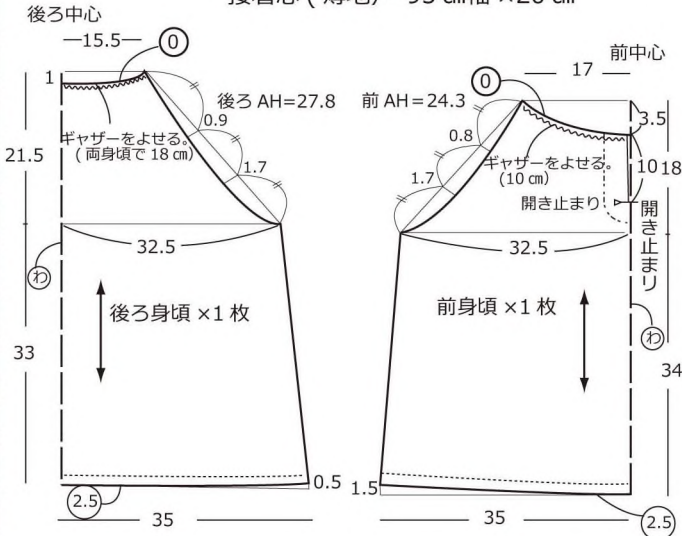

*○の部分は指定寸法です。その他の縫い代はすべて1 cmです。縫い代をつけてから裁断して下さい。

*パイピングテープ、前ヒモはこのままの寸法で裁断して下さい。

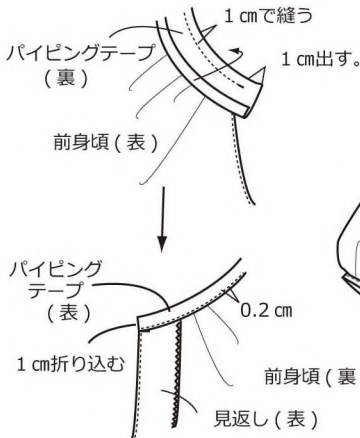
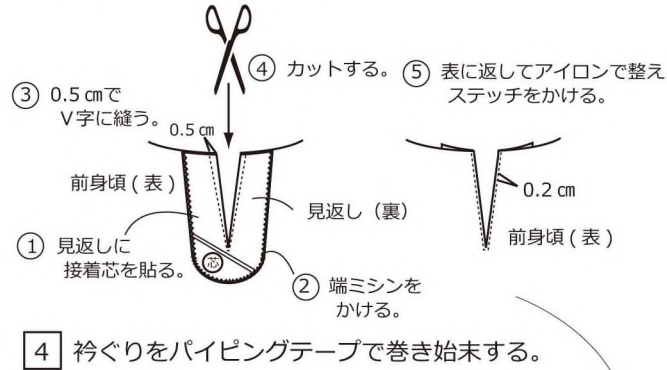

5 袖口から脇にかけて縫い、端ミシンをかけ袖口にギャザーを寄せパイピング始末をします。

6 裾を三つ折り始末にする。

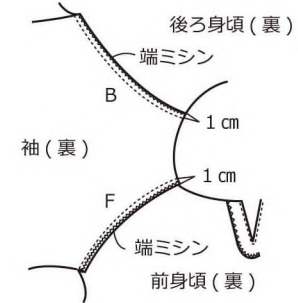
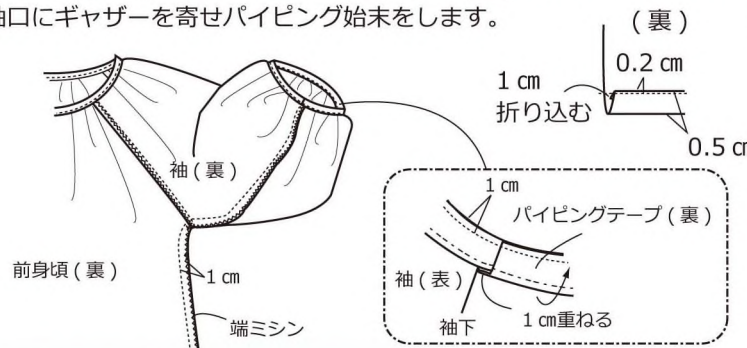

3 襟ぐりにギャザーを寄せる *しつけ糸又は粗ミシンでギャザーを寄せる。

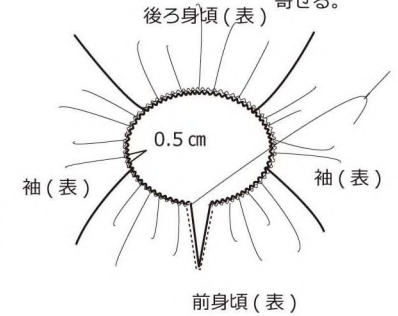

7 前ヒモを作り前襟ぐりのパイピング先に差し込み縫い止める。

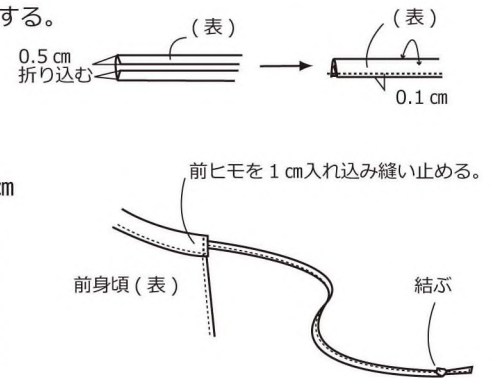

Pandora House