

# 手づくりレシピ

## ポンポンインコ「MO-144-17AW」

- 材料：kodama No.28-7g No.1-2g No.33-1g
- 用具：ポンポンメーカー45φ 又はくるくるボンボン5.5cm
- 付属：フェルト(黄色)4cm×2cm (オレンジ) 2cm×1cm  
動眼 10mm×2個 タコ糸 ボンド
- 出来上がり寸法：縦4.5cm、横5.5cm、厚み4.5cm

とさか (フェルト・黄色)

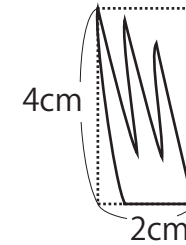

口ばし (フェルト・オレンジ)

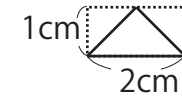

・黄色とオレンジのフェルトを  
図のようにカットします。

頭の成形

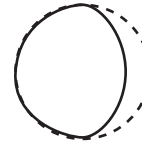

顔の前面を  
カットして平たくする

とさかはフェルトにボンドを付けて、  
頭の部分に埋め込むようにして付けます。

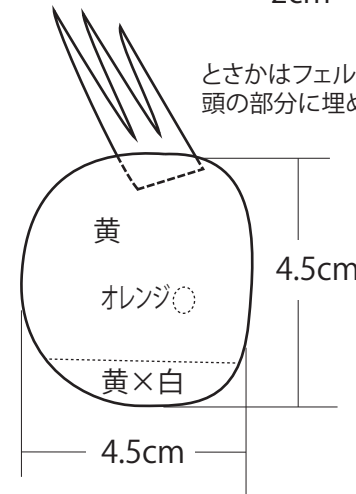

\*側面から見たところ

・左図を参照し、形を整えながら  
切りそろえます。

<顔>

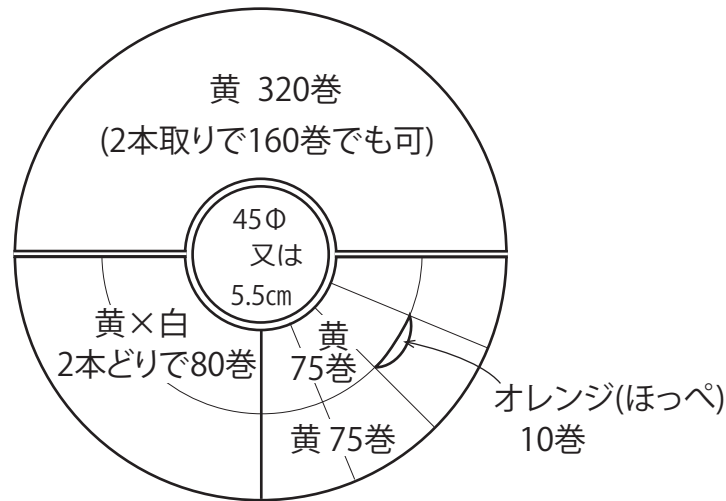

1. 片側は黄色で320回巻きます。
2. もう一方は半分に黄色と白の2本どりで80回巻きます。  
(半分は巻かずにスペースを残しておきます)
3. 残りの半分に黄色で75回巻き、指定位置にオレンジで  
10回巻いて、続けて黄色で75回巻きます。

\*正面から見たところ

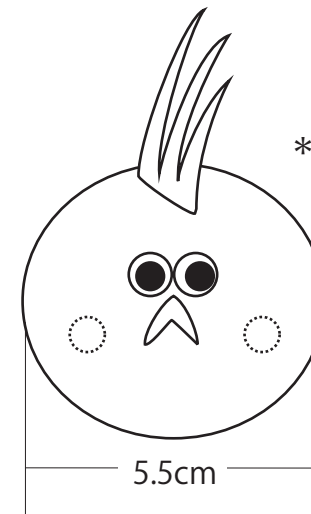

・動眼にボンドを付け、  
頭に目を付けます。



・口ばしのフェルトにボンドを付け  
半分に折るようにして目の下に  
付けます。

# 手づくりレシピ

## ポンポンインコ 2 「MO-146-17AW」

- 材料：kodama No.33-5g No.28-2g No.27-2g
- 用具：ポンポンメーカー45φ 又はくるくるボンボン5.5cm
- 付属：フェルト (赤) 2cm×1cm  
動眼 10mm×2個 タコ糸 ボンド
- 出来上がり寸法：縦4.5cm、横5.5cm、厚み4.5cm

頭の成形

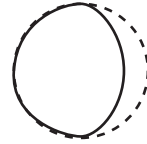

顔の前面を  
カットして平たくする

\*側面から見たところ

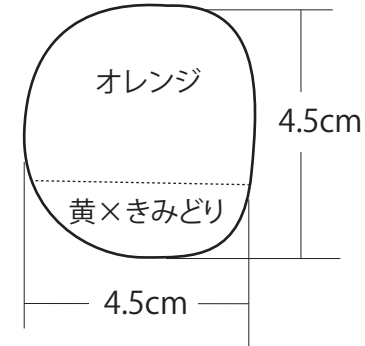

・左図を参照し、形を整えながら  
切りそろえます。

<顔>

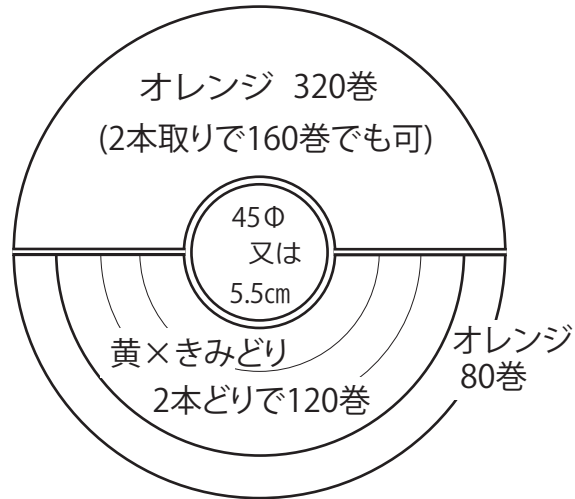

1. 片側はオレンジで320回巻きます。
2. もう一方は黄色ときみどりの2本どりで120回巻きます。
3. その上に重ねるようにしてオレンジで80回巻きます。

\*正面から見たところ

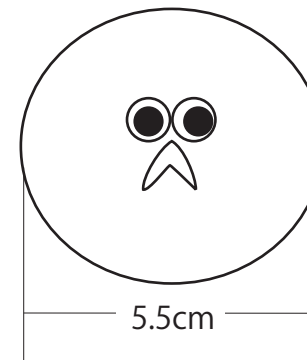

・動眼にボンドを付け、  
頭に目を付けます。

口ばし (フェルト・赤)



・フェルトを図のようにカットします。



・口ばしのフェルトにボンドを付け  
半分に折るよう目の下に  
付けます。

# 手づくりレシピ

## ポンポンインコ3「MO-147-17AW」

- 材料：kodama No.45-4g No.1-2g No.20-3g
- 用具：ポンポンメーカー45φ 又はくるくるボンボン5.5cm
- 付属：フェルト（ピンク）2cm×1cm  
動眼 10mm×2個 タコ糸 ボンド
- 出来上がり寸法：縦4.5cm、横5.5cm、厚み4.5cm

頭の成形

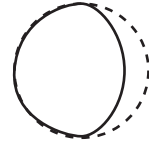

顔の前面を  
カットして平たくする

\*側面から見たところ

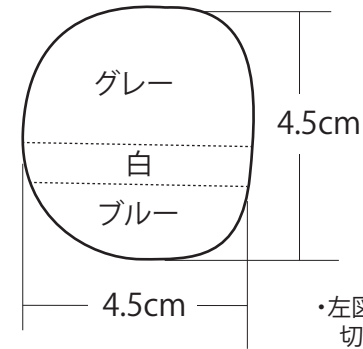

・左図を参照し、形を整えながら  
切りそろえます。

<顔>

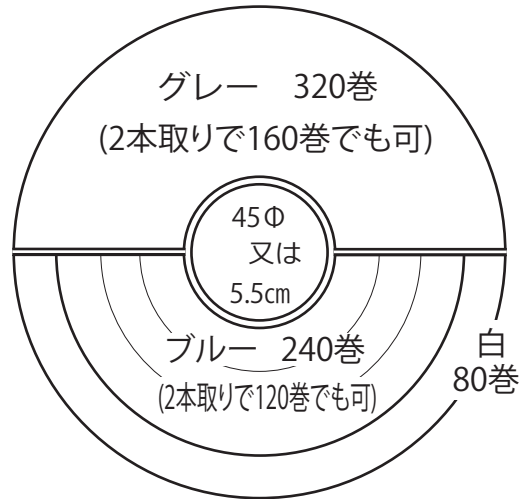

1. 片側はグレーで320回巻きます。
2. もう一方はブルーで240回巻きます。
3. その上に重ねるようにして白で80回巻きます。

口ばし（フェルト・ピンク）

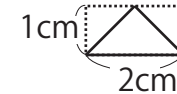

・フェルトを図のようにカットします。

\*正面から見たところ

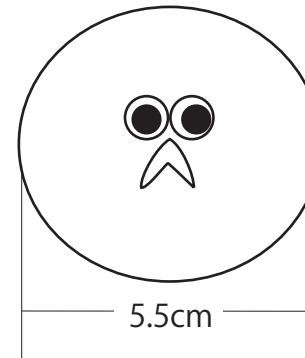

・動眼にボンドを付け、  
頭に目を付けます。



・口ばしのフェルトにボンドを付け  
半分に折るよう目の下に  
付けます。