

# 手づくりNOTE

## A4エコバッグ

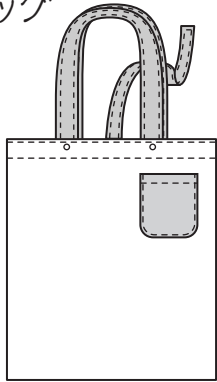

### 材料

表布 : 110cm幅×50cm (50cmカットクロス1枚)  
 配色布 : 110cm幅×30cm  
 カシメ : 4個

### 製図

※縫い代を含みません。

単位: cm 【 】: 縫い代寸法  
 ※指定以外の縫いしろはすべて1cmです。

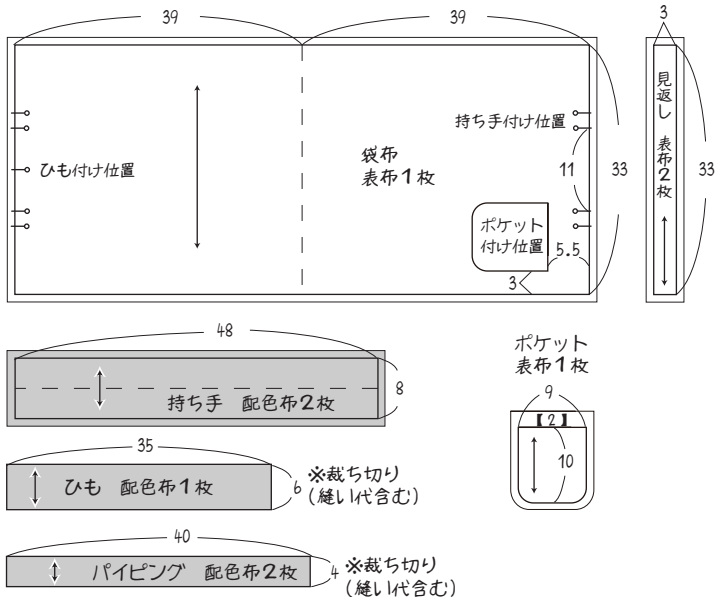

1. 持ち手とひもを出来上がりに折って両端にステッチ。

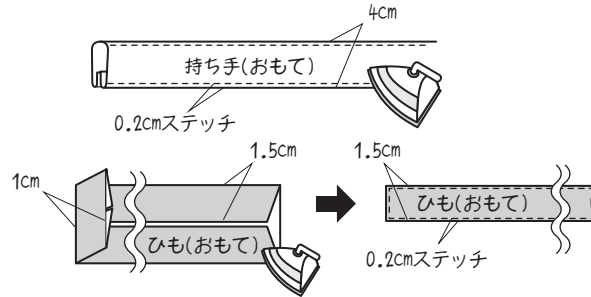

2. ポケットをつくって、ポケット位置に縫い付ける。

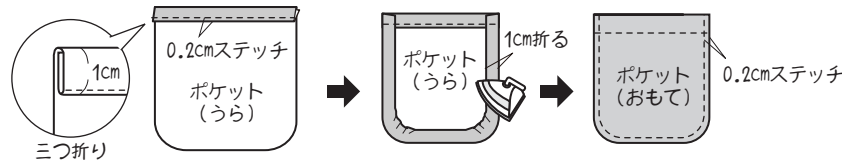

3. 見返しを中表で縫い合わせ、下側の縫い代を折る。

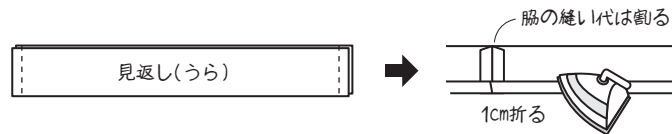

4. 袋布に持ち手とひもを仮どめする。

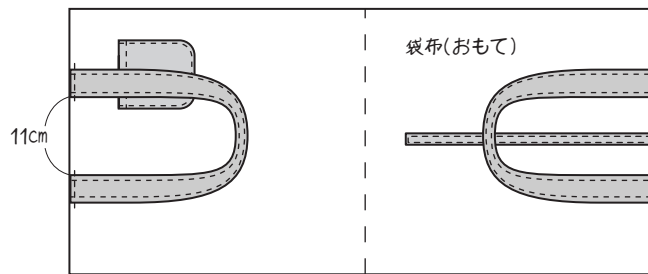

5. 袋布を中表に合わせて両脇を縫う。



6. 両脇の縫い代をパイピング始末する。

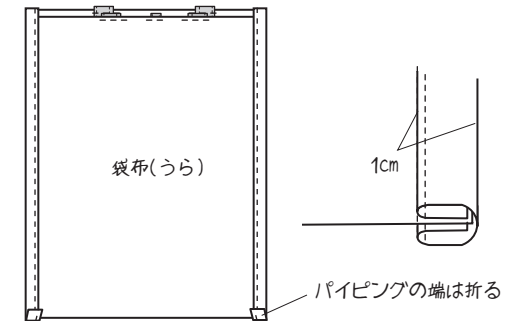

7. 袋布と見返しを中表に合わせて袋口を縫う。

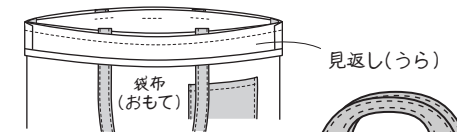

8. 表に返して袋口にステッチしてカシメを付けたら完成!

