

手づくりレシピ

ファスナートートバッグ KH-3-1706



サイズ：タテ約32cm
ヨコ約50cm
マチ約14cm
(持ち手含まず)

材料

表布 約110cm幅×80cm
裏布 約108cm幅×50cm
接着芯 約90cm幅×110cm
持ち手テープ 3cm幅×200cm
ファスナー 40cm×1本

製図

単位：センチ【 】：縫い代寸法
指示以外の縫い代は全て1cm付けて
裁断してください。

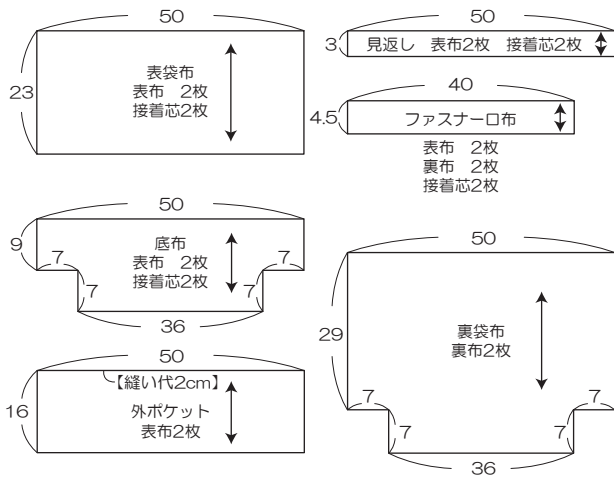

※表袋布・底布・見返し・表ファスナー口布の裏面に接着芯を貼ります。

1. 外ポケットを作り、持ち手テープと共に表袋布につける。
ポケット口を三つ折りにしてステッチをかける

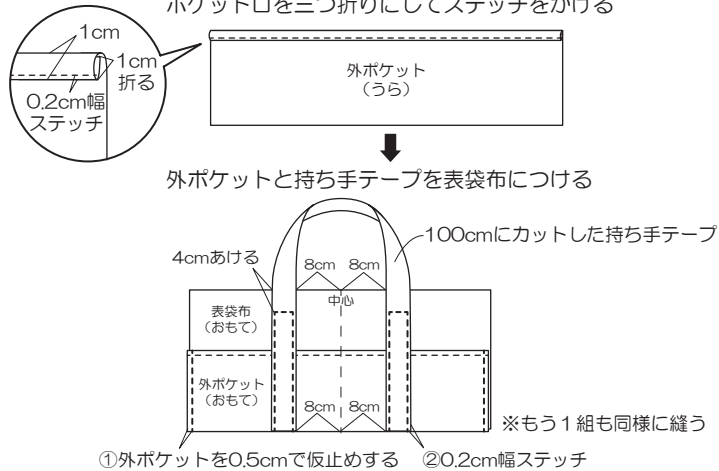

①外ポケットを0.5cmで仮止めする ②0.2cm幅ステッチ

2. 表袋布と底布を中表に合わせて縫い、
表に返してステッチをかける。

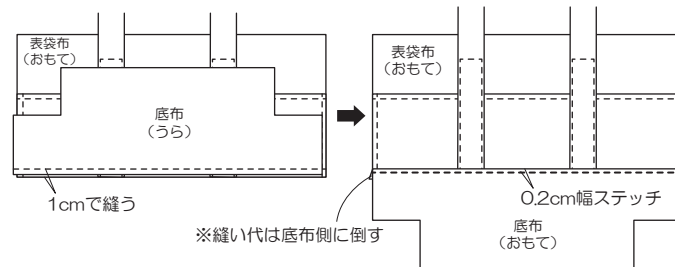

3. ファスナー口布とファスナーを縫う。

ファスナー口布を中表に合わせファスナーを挟んで縫う

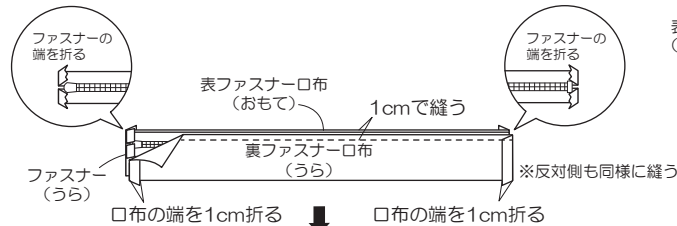

表に返してステッチをかける

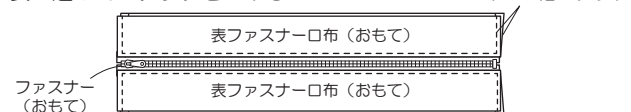

4. 裏袋布と見返しを中表に合わせて、ファスナー布を挟んで縫う。

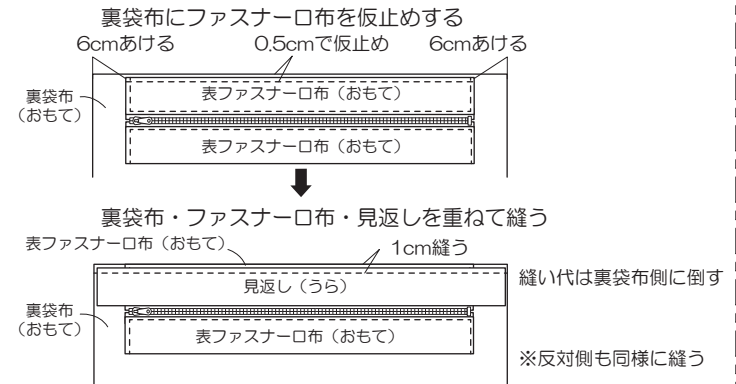

5. 表袋布と裏袋布をそれぞれ中表に合わせて脇・底・マチを縫う。

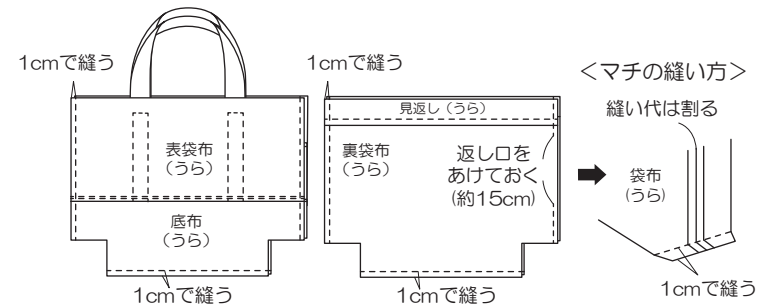

6. 表裏袋布を中表に合わせて袋口を縫い、
表に返して袋口にステッチをかける。

