

# 手づくりレシピ

## ～ラミネートバッグ～ [HI-3-1705]

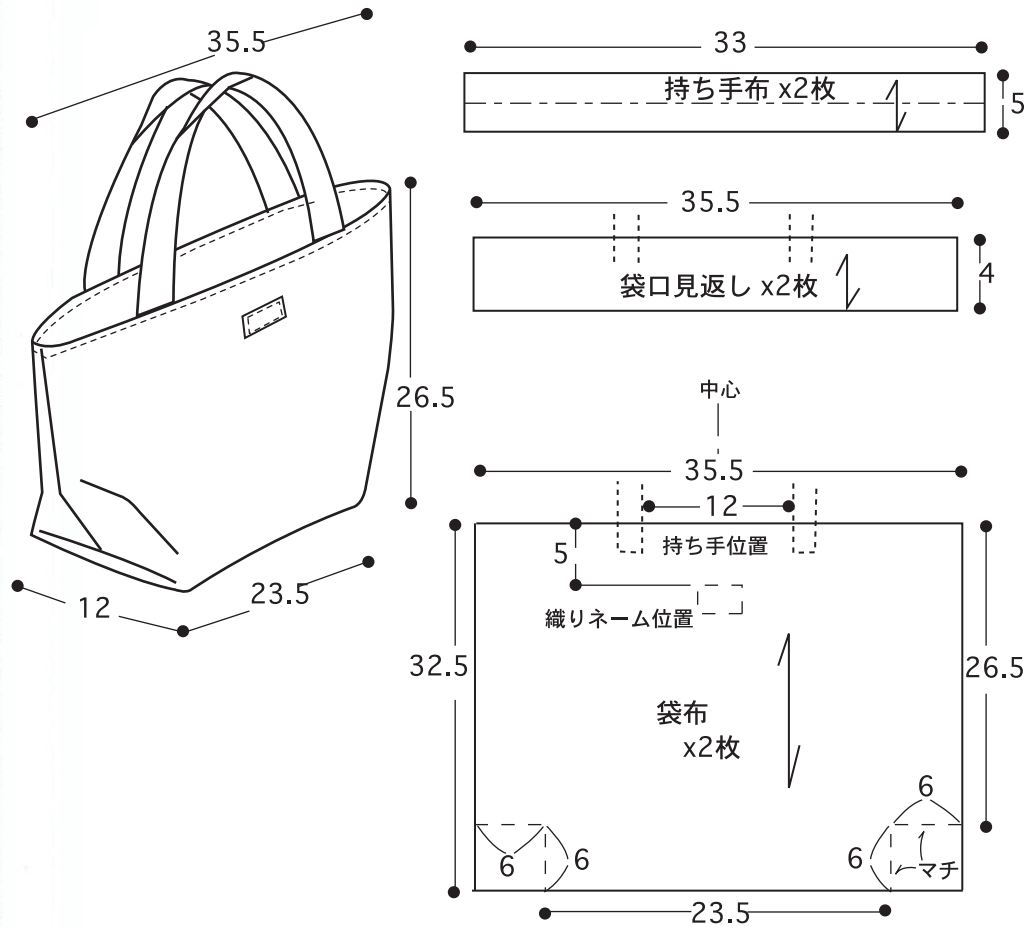

### 材料

生地：ラミネートプリント.....110cm幅x50cmカットクロス 1枚  
織りネーム.....縦2.5cmx横4.5cm 1枚

※数字の単位はcmです。

※製図は縫い代なしの寸法です。裁断する時は縫い代をつけて下さい。

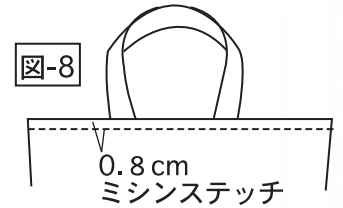
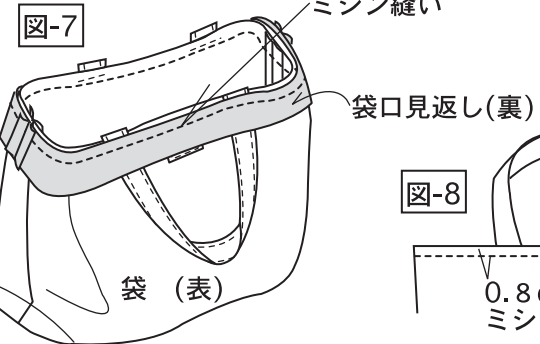
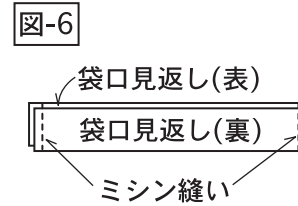
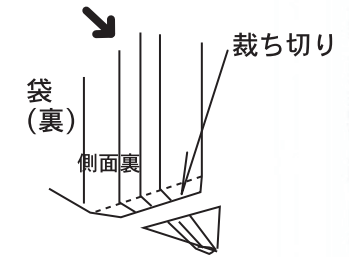
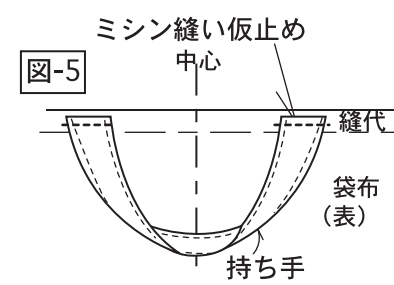
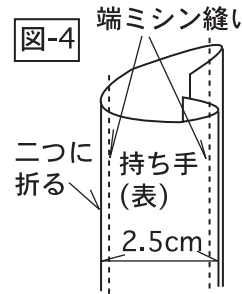
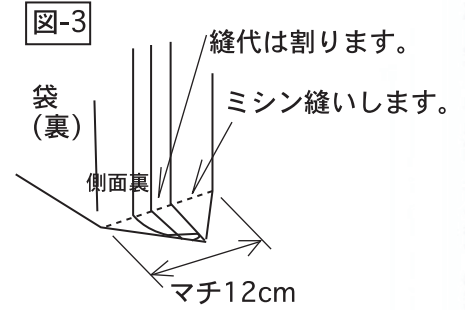
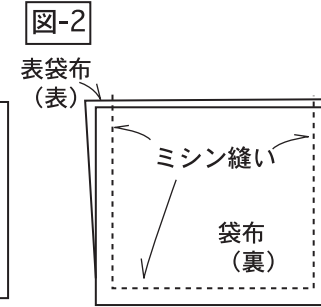
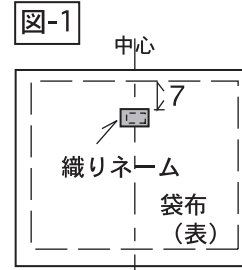

- ①袋前面に、織りネームをミシン縫いします。[図-1]
- ②袋布を中表に合わせ、脇と底をミシン縫いします。[図-2]
- ③袋のマチをミシン縫いし、三角部分を切り落とします。[図-3]
- ④持ち手をミシン縫いします。[図-4]
- ⑤持ち手を袋口にミシンで仮止めします。[図-5]
- ⑥袋口見返しを中表に合わせ、脇をミシン縫いします。[図-6]
- ⑦見返しを裏側へ返し、袋口にミシステッチをかけます。[図-7]