

手づくりレシピ

～手提げバッグ～

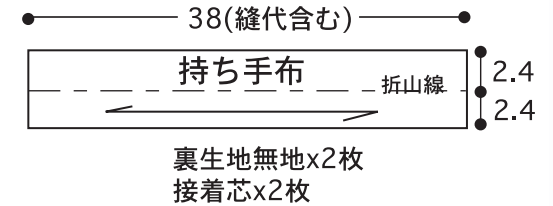

①本体袋布(裏生地無地)2枚、ポケット布1枚、持ち手布2枚に厚手接着芯を貼ります。[図-1] [図-2] [図-3]

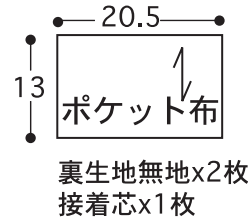
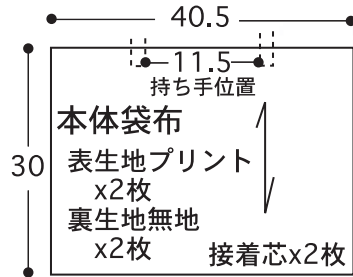
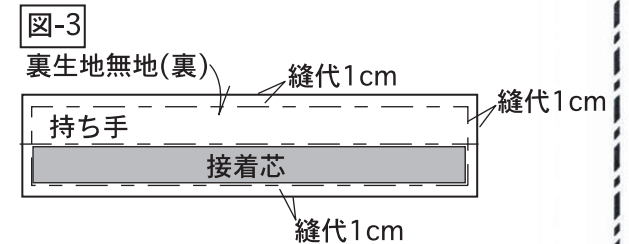
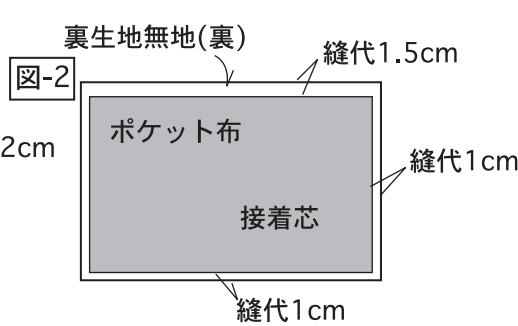
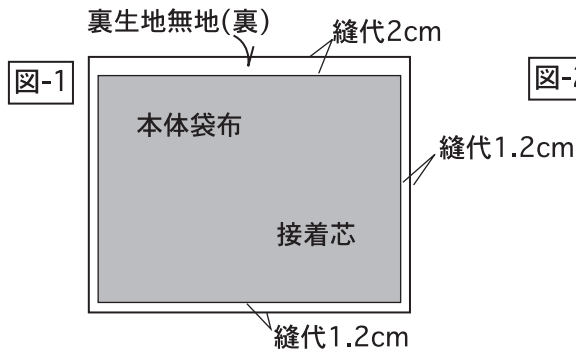

②本体袋布表生地と裏生地を中裏に合わせ、四方廻りにロックミシン又はジグザグミシンを2枚一緒にかけます。[図-4]

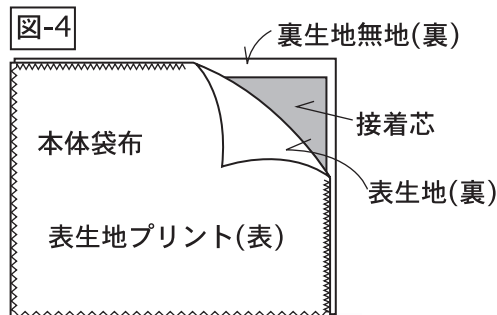

③ポケット布(裏生地無地)2枚を中裏に合わせ、四方廻りにロックミシン又はジグザグミシンを2枚一緒にかけます。[図-5]

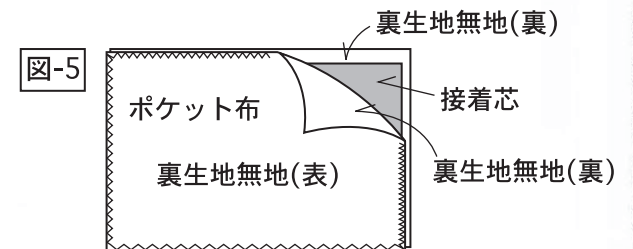

材料

表生地プリント.....110cm幅x50cmカットクロス1枚
裏生地無地.....110cm幅x50cm
接着芯(厚手).....100cm幅x50cm
織りネーム...縦2.7cmx横4.5cm

※数字の単位はcmです。

※製図は縫い代なしの寸法です。裁断する時は縫い代をつけて下さい。

～手提げバッグ～

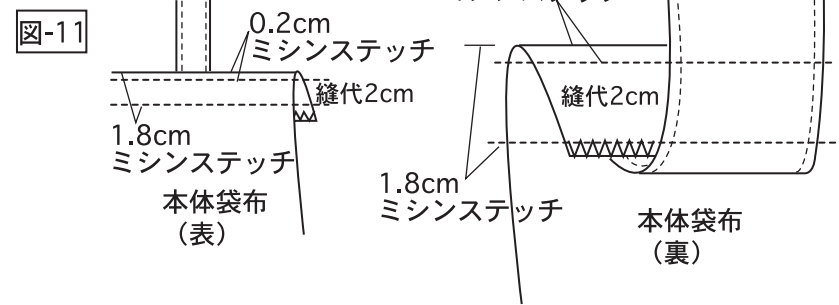
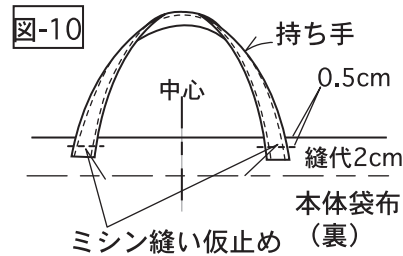
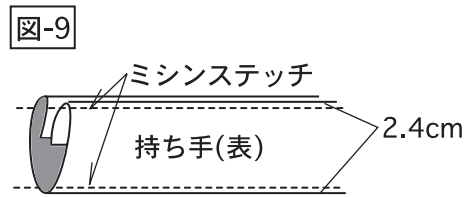
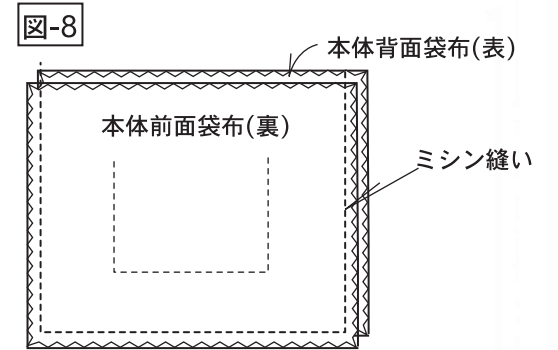
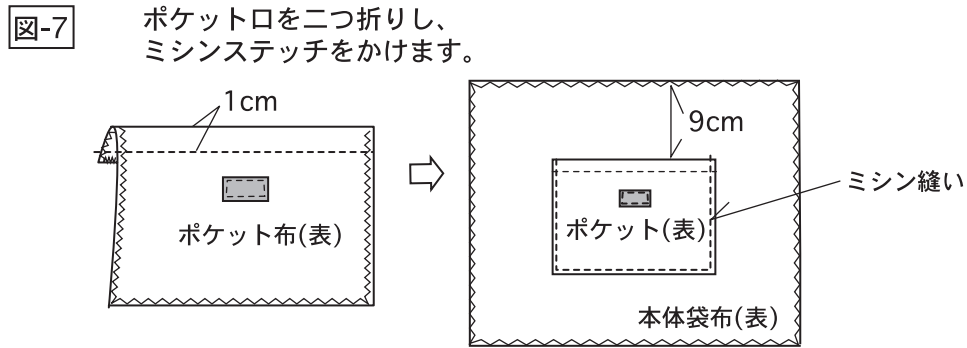
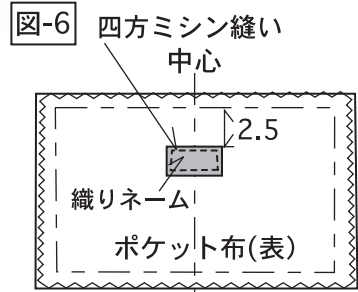

- ④ポケット布③に織りネームをミシン縫いします。図-6
- ⑤ポケット布④の縫代をアイロンで折り、ポケット口をミシン縫いし、本体袋布②にミシン縫いします。図-7
- ⑥本体前面袋布⑤と本体背面袋布を中表に合わせ、脇と底をミシン縫いします。図-8
- ⑦持ち手を作ります。図-9
- ⑧表袋に持ち手をミシンで仮止めします。図-10
- ⑨袋口縫代を二つ折りし、ミシンステッチを2本かけます。(脇の縫代は割ります。) 図-11

