

# 手づくりNOTE

## ～子供ヨークワンピース～

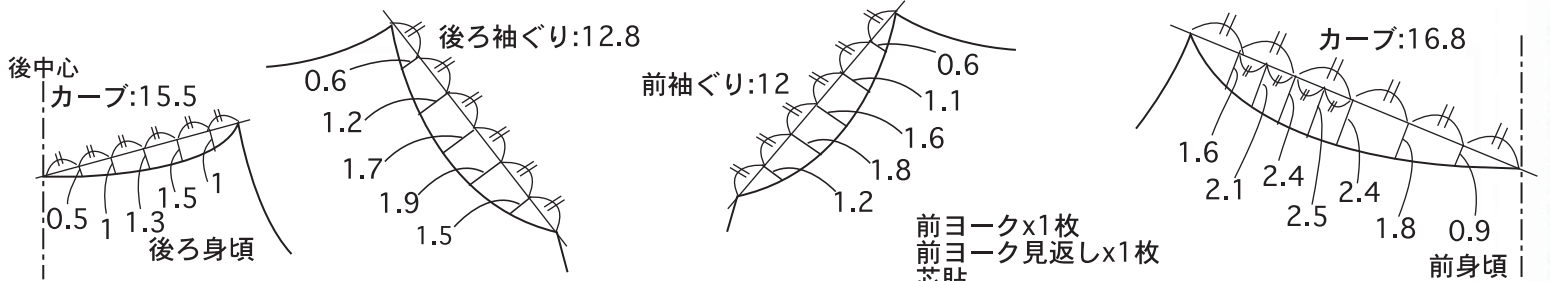

型入れ・裁断の仕方

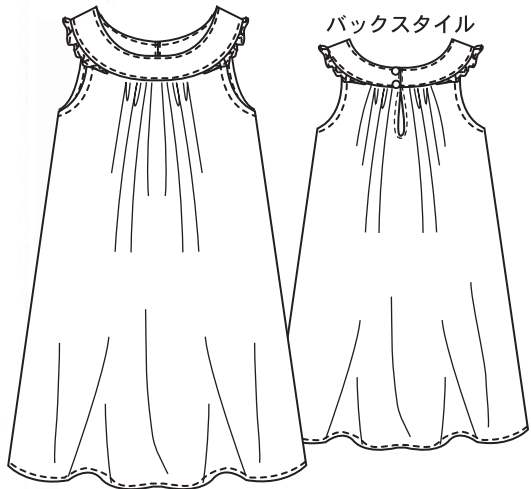
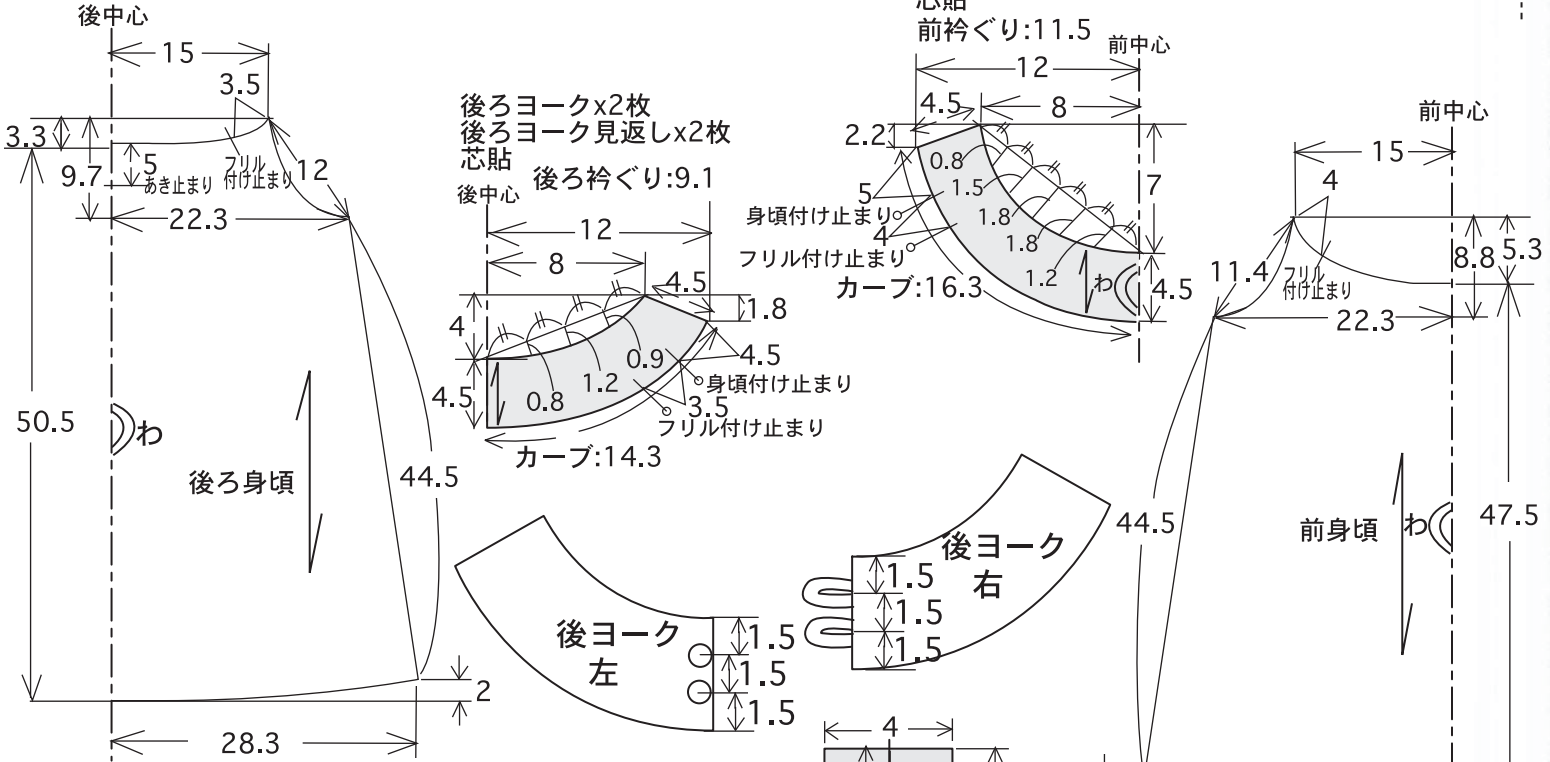
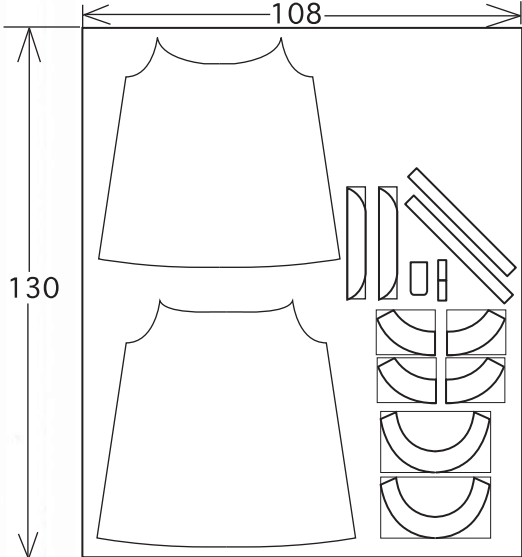

**材料**  
 ラミーシャンブレー生地.....108cm幅x130cm  
 ボタン.....直径11.5mm x2個  
 接着芯.....90cm幅x20cm

※数字の単位はcmです。

※製図は縫い代なしの寸法です。裁断する時は縫い代をつけて下さい。※裁断後、フリル布、袖ぐり始末用バイアス布以外の各パーツ端を、ロックミシン又はかがりミシンで始末して下さい。

～子供ヨークワンピース～

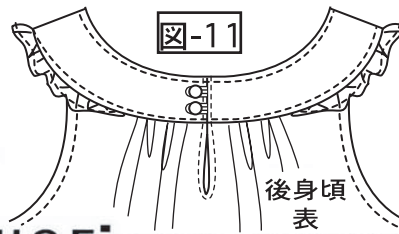
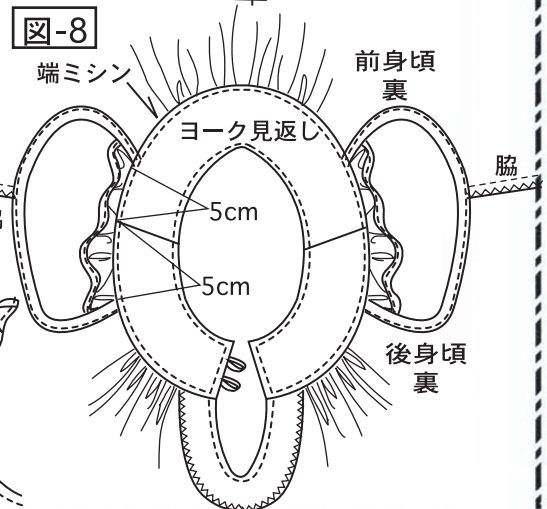
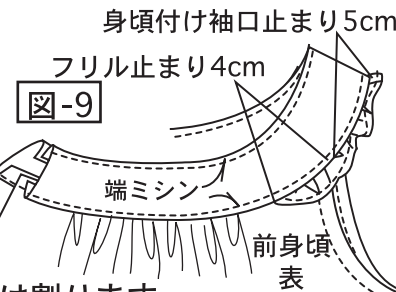
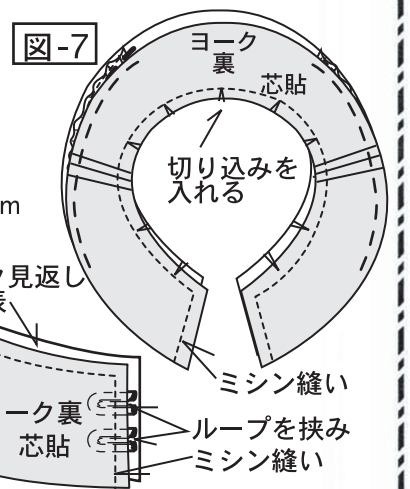
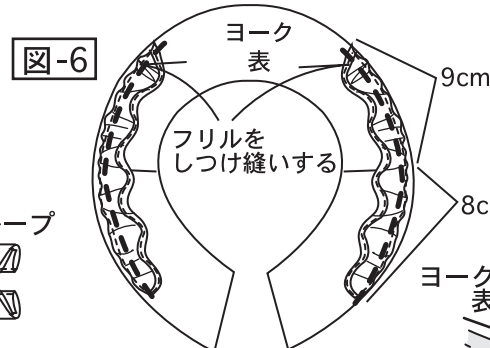
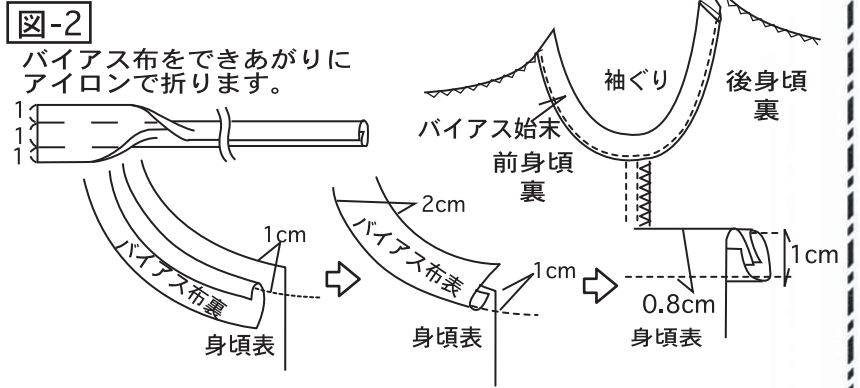
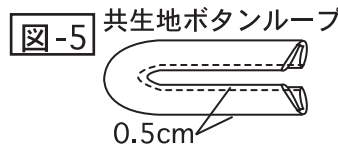
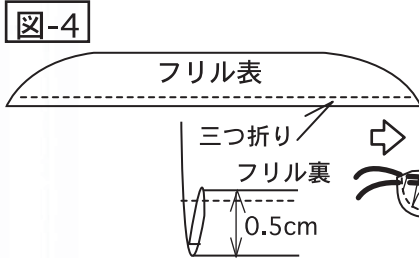
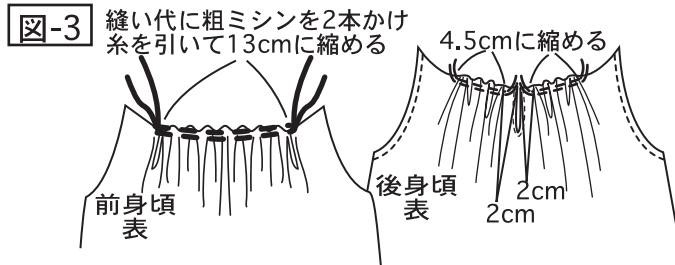
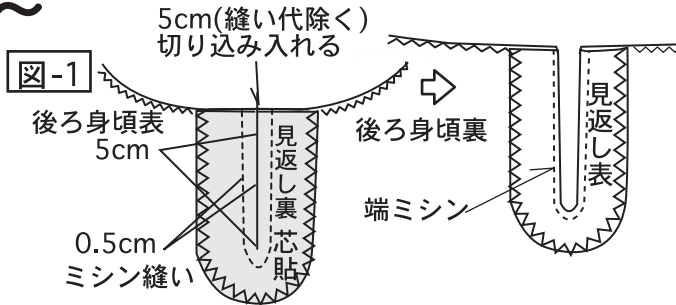
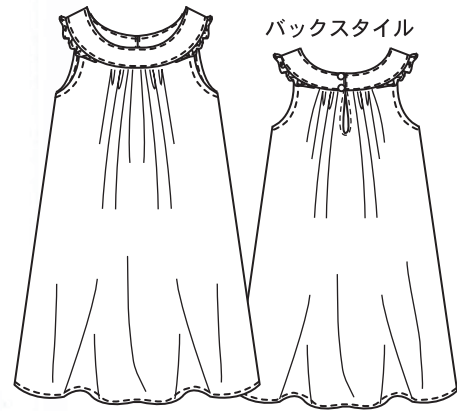

- ①後ろあき見返しに芯を貼り、後ろ身頃をあきを見返し始末します。[図-1]
- ②脇をミシン縫いします。縫い代は後ろ側へ片倒しします。
- ③袖ぐりをバイアス布で始末します。[図-2]
- ④前後身頃のギャザーを寄せます。[図-3]
- ⑤フリルの端を三つ折りし、ミシン縫いします。ギャザーを寄せます。[図-4]
- ⑥後ろあきのボタンループを作ります。[図-5]
- ⑦前後ヨークの肩をミシン縫いします。見返しの肩をミシン縫いします。縫い代は割ります。
- ⑧フリルをヨークにしつけ縫いします。[図-6]
- ⑧表ヨークとヨーク見返しを中表に合わせ、後ろあき部分から衿ぐりをミシン縫いします。後ろあき部分に、⑥のボタンループを挟みます。[図-7]
- ⑩前後身頃とヨーク見返しをミシン縫いします。[図-8]
- ⑪表に返し、ヨーク付け廻りの縫い代を二つ折りし、端ミシンをかけます。[図-9]
- ⑫裾を三つ折りし、ミシン縫いします。[図-10]
- ⑬ボタンを付けます。[図-11]