

手づくりレシピ

丸底トートバッグ

サイズ：タテ約 23cm
ヨコ約 30cm
マチ約 16cm
(持ち手含まず)

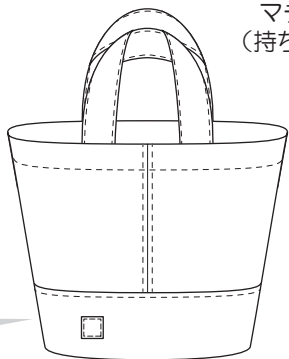

ネームをお好みの場所に縫い付けて下さい。

材料

表布：92cm幅×50cm

製図

単位：センチ
縫い代は全て1cmつけて裁断します。

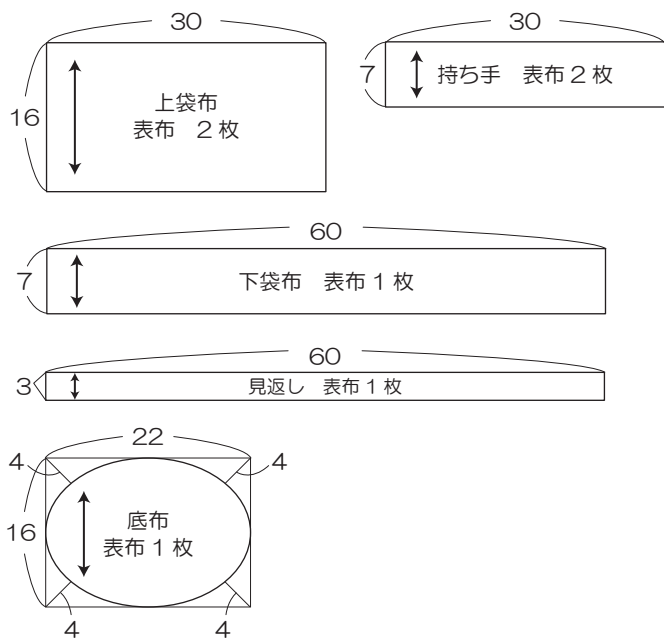

1. 袋布の脇の縫い代にロックミシンをかける。

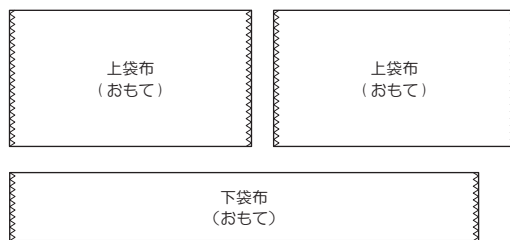

2. 上袋布を中表に合わせて縫う。

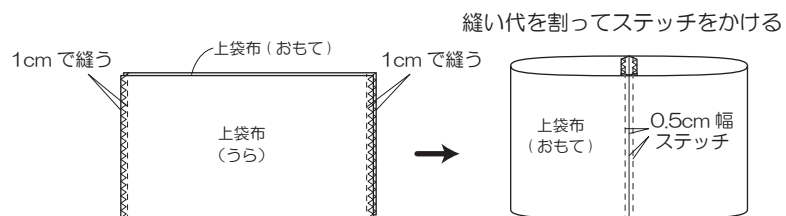

3. 下袋布を中表に折って縫い、上袋布と縫い合わせる。

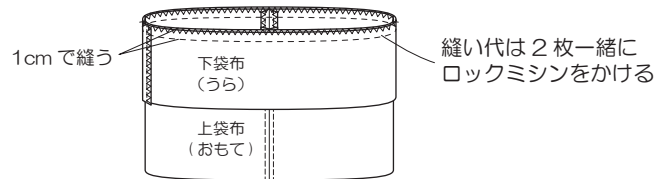
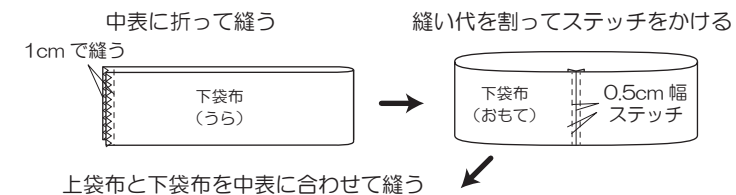

縫い代を下袋布側に倒してストレッチをかける

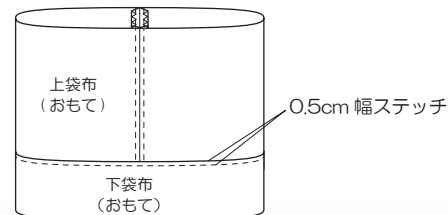

4. 底布をつける。

下袋布と底布を中表に合わせて縫う

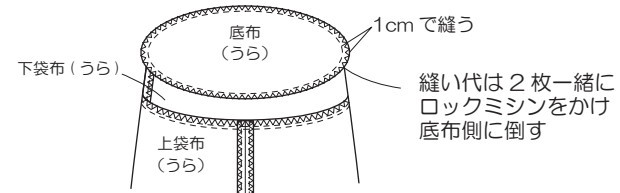

5. 持ち手を作る。

持ち手を四つ折りして両端にステッチをかける

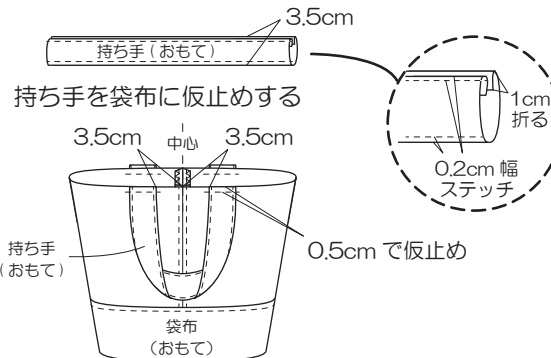

6. 見返しを作り、袋布につける。

見返しを中表に折って縫う

