

## ～ポケット付きトートバッグ～

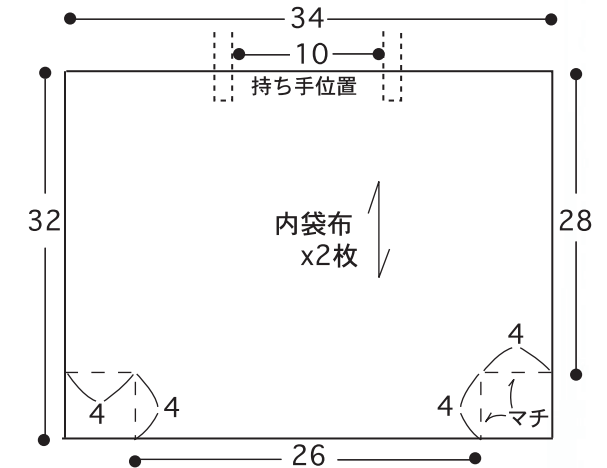
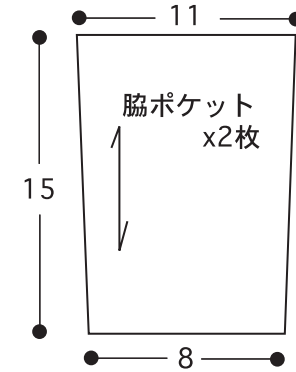
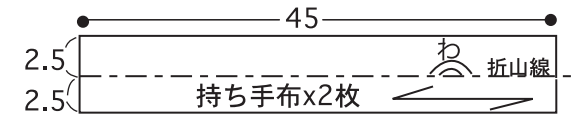
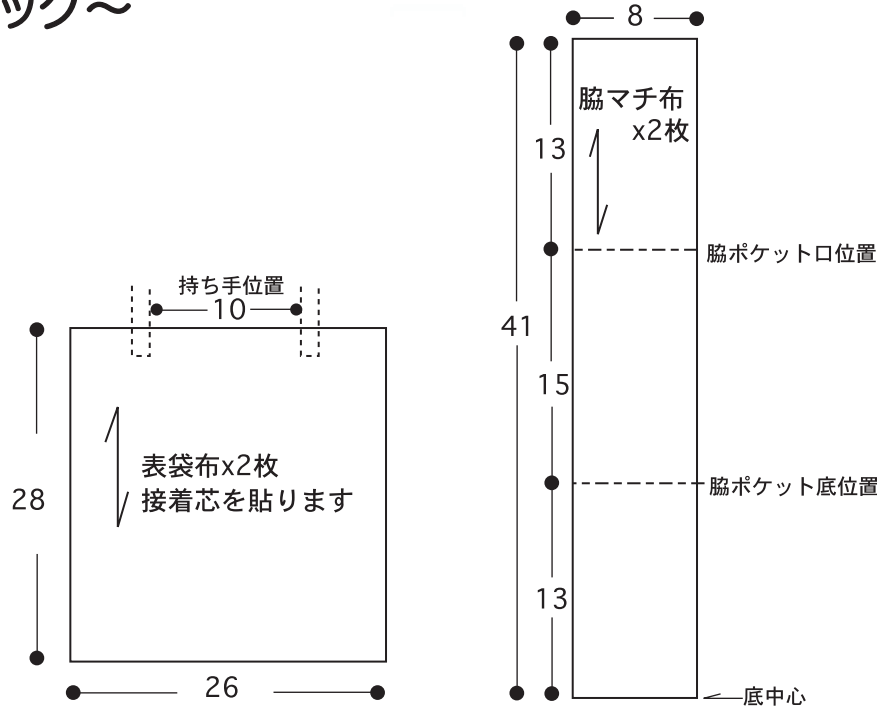
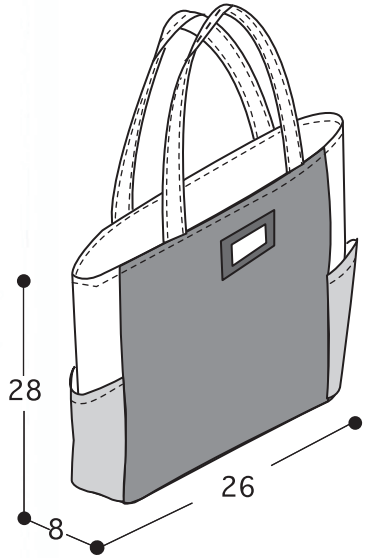

### 材料

- 表袋前面生地：ハリスツイード.....70cm幅x50cmカットクロス1枚
- 表袋脇マチ底生地・持ち手生地：8号帆布.....110cm幅x50cmカットクロス1枚
- 脇ポケット生地：ハリスツイード.....35cm幅x25cmカットクロス1枚
- 内袋生地：シーチング.....110cm幅x40cm
- 接着芯.....90cm幅x40cm
- 合皮.....4cm幅x8.5cm
- ハリスツイード織りネーム.....縦3.3cmx横6cm 1枚

※裁断後、各パーツの端をロックミシン又はかがりミシンで始末して下さい。

※数字の単位はcmです。

※製図は縫い代なしの寸法です。裁断する時は縫い代をつけて下さい。

※一部、作品見本と手作りレシピの縫い方に差異がございます。

作品見本は工業用仕様で縫製されておりますが、  
家庭用ミシンで縫われる場合は、手作りレシピの記載方法で作成願います。

# 手づくりレシピ

## ～ポケット付きトートバッグ～

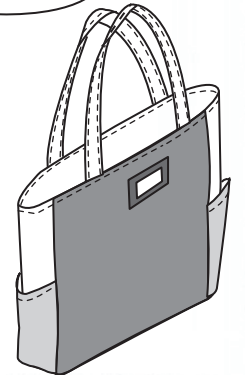
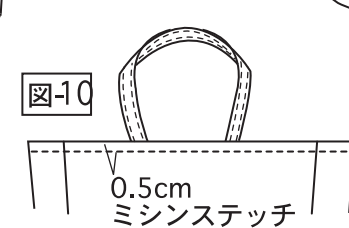
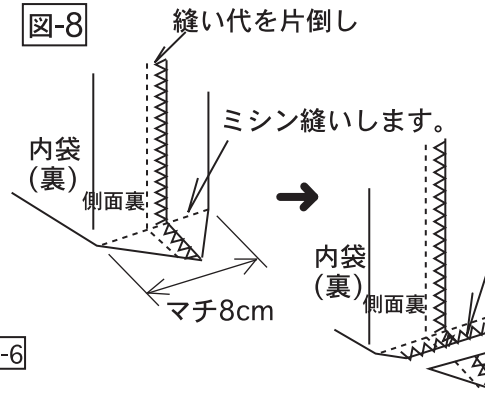
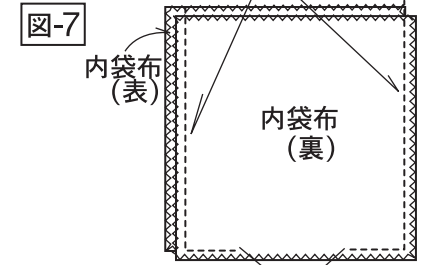
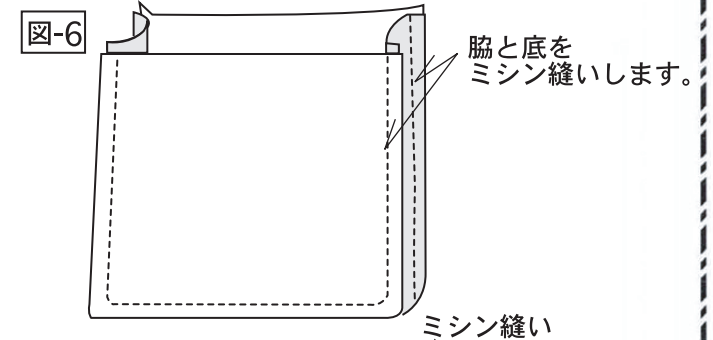
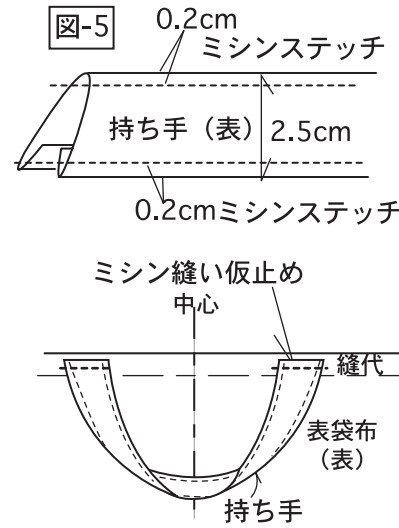
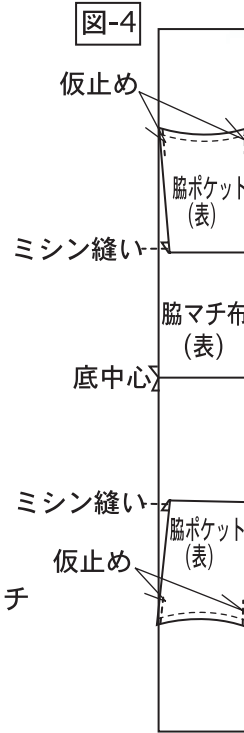
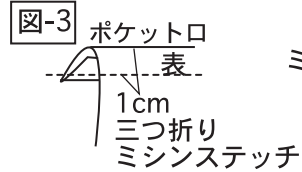
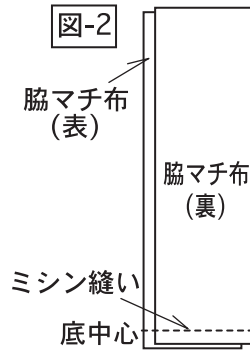
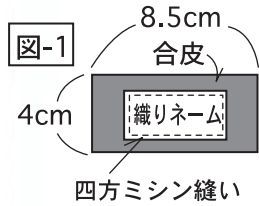

- ①表袋布の裏に接着芯を貼ります。
- ②合皮に織りネームをミシン縫いします。[図-1]
- ③表袋前面に、②をミシン縫いします。[図-1]
- ④脇マチ布を中表に合わせ、底中心をミシン縫いします。[図-2]
- ⑤脇ポケット口を三つ折りし、ミシン縫いします。[図-3]
- ⑥⑤を脇マチ布にミシン縫いします。脇は仮止めします。[図-4]
- ⑦持ち手を作り、表袋布にミシンで仮止めします。[図-5]
- ⑧表袋布と脇マチ布を中表に合わせ、脇と底をミシン縫いします。[図-6]
- ⑨内袋布を中表に合わせ、脇と底をミシン縫いします。  
底に返し口を縫い残しておきます。[図-7]
- ⑩内袋の三角マチ部分を裁ち落とし、縫代にロックミシン又はジグザグミシンをかけます。[図-8]
- ⑪表袋と内袋を中表に合わせ、袋口をミシン縫いします。[図-9]
- ⑫内袋の返し口から表に返し、返し口をミシンで縫い閉じします。
- ⑬袋口にミシンステッチをかけます。[図-10]

※一部、作品見本と手作りレシピの縫い方に差異がございます。

作品見本は工業用仕様で縫製されておりますが、家庭用ミシンで縫われる場合は、手作りレシピの記載方法で作成願います。