

# 手づくりレシピ

## ～Lottaショルダーバッグ～

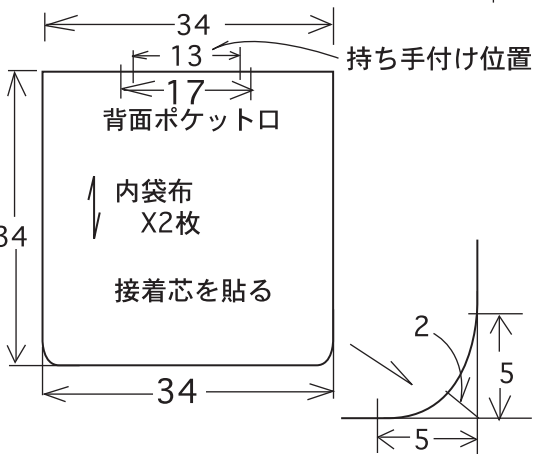

ポケット袋布：表生地1枚・裏生地1枚

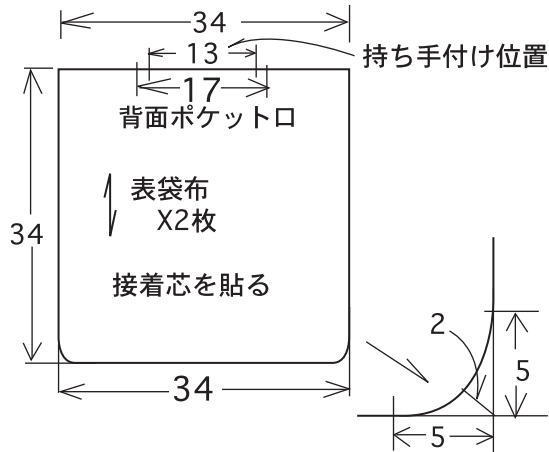
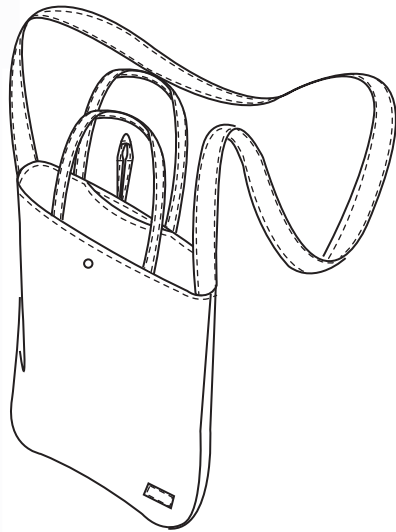
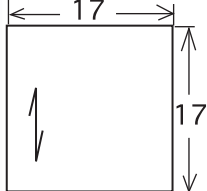

### 材料

表生地.....110cm幅x50cm カットクロス 1枚

裏生地.....110cm幅x50cm

接着芯.....90cm幅x110cm

ボタン.....直径21mmx1個

織りネーム.....2.5cmx5.5cm 1枚

※裁断後、各パーツの端をロックミシン又はかがりミシンで始末して下さい。

※数字の単位はcmです。

※製図は縫い代なしの寸法です。裁断する時は縫い代をつけて下さい。

ショルダー持ち手  
：表生地1枚・裏生地1枚 接着芯を貼る

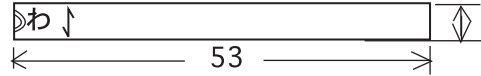

持ち手：表生地2枚・裏生地2枚  
接着芯貼る



図-2



表に返す

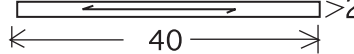
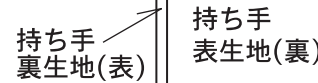

裏生地(裏)

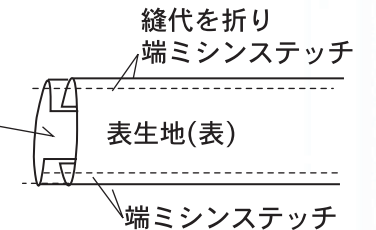

ボタンループ布：表生地x1枚

1.5(縫代含む)

20(縫代含む)

図-3

縫代を折り、半分に折り、アイロンで整えて、表からミシン縫いします。

0.7~0.8cm

2~3回ミシン縫いで止める



図-4 ミシン縫い仮止め



背面の表袋布に、ボタンループ紐を仮止めします。

- ①表袋布に接着芯を貼ります。
- ②表袋布に織りネームを付けます。四方ミシン縫いします。図-1
- ③持ち手とショルダー持ち手を作ります。図-2
- ④ボタンループを作ります。図-3
- ⑤表袋に持ち手と紐をミシンで仮止めします。図-4

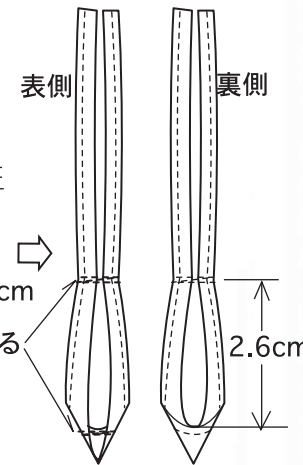
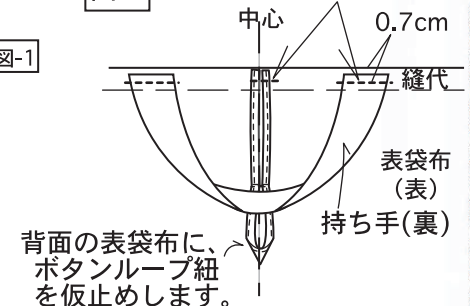
# 手づくりレシピ

## ～Lottaショルダーバッグ～

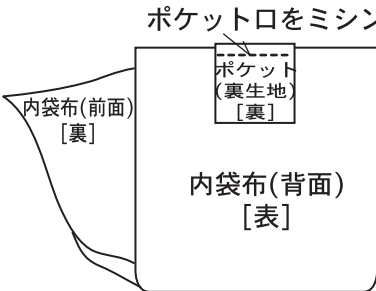
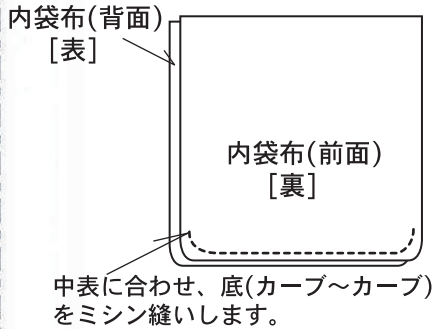
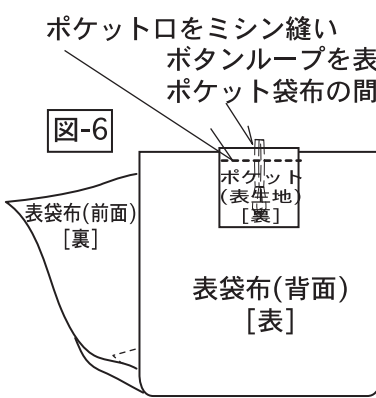
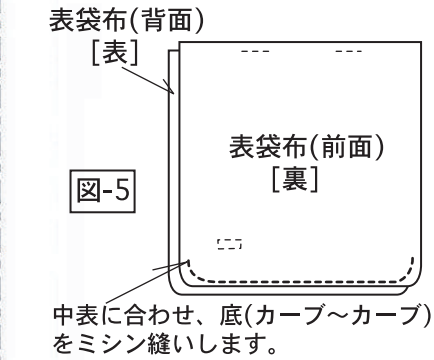

持ち手付け位置  
2.5cm+縫代を  
縫い残しておき  
ます。  
表袋布と内袋布を  
合わせ、2枚一緒に  
ミシン縫いします。

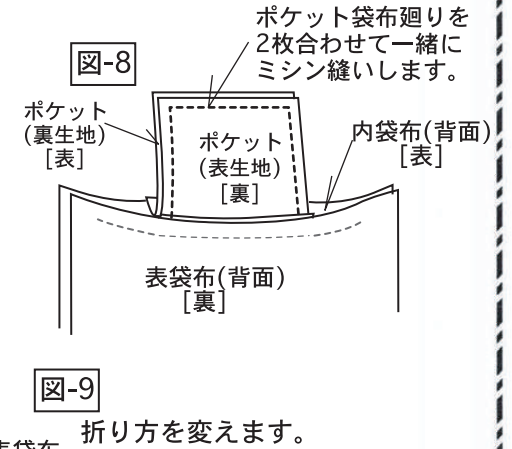
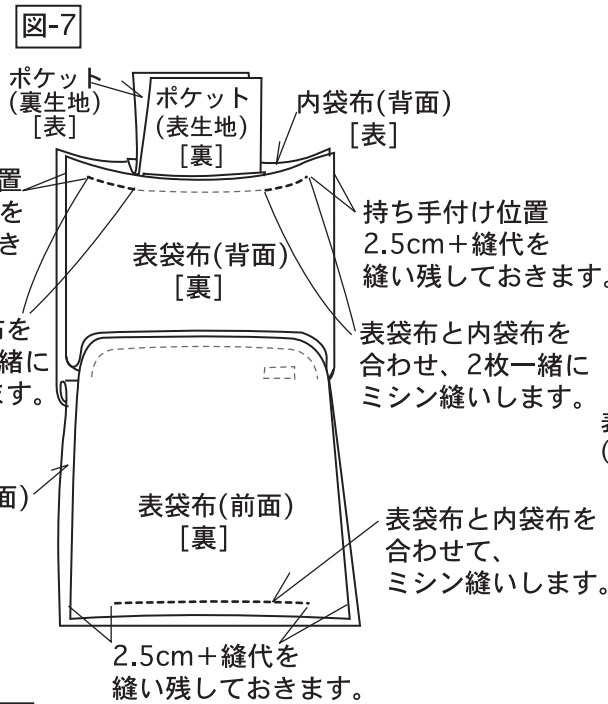

⑥表袋布を中表に合わせ、底カーブ～底カーブまでをミシン縫いします。内袋布も同様にミシン縫いします。図-5

⑦表袋布(背面)とポケット袋布(表生地)を中表に合わせ、ポケット口をミシン縫いします。内袋布(背面)とポケット袋布(裏生地)を中表に合わせ、ポケット口をミシン縫いします。図-6

⑧表袋布(背面)と内袋布(背面)を中表に合わせ、図の部分(ポケット口とショルダー持ち手付け位置を除く)をミシン縫いします。前面側もショルダー持ち手付け位置を縫い残して、袋口をミシン縫いします。図-7

⑨ポケット袋布をミシン縫いします。図-8

⑩折り方を変えて、表袋布前面と背面を中表に合わせ、内袋布前面と背面を中表に合わせ、脇をミシン縫いします。返し口を10cm程縫い残します。図-9

⑪返し口からショルダー持ち手を入れ、付け位置から出し、袋口をミシン縫いします。図-10

⑫表袋と内袋の底縫代を中閉じします。図-11

⑬返し口から表に返し、アイロンで整え、袋口に端ミシンをかけます。図-12

⑭裏返し、返し口をミシン縫いで閉じます。

⑮ボタンを付けます。図-13

