

# 手づくりNOTE

## バケットバッグ

サイズ：タテ約22cm  
 ヨコ約40cm  
 マチ約12cm  
 (持ち手含まず)

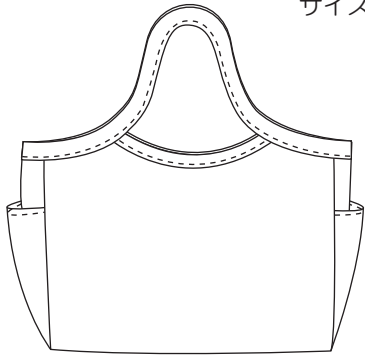

### 1. 脇ポケットをつくる。

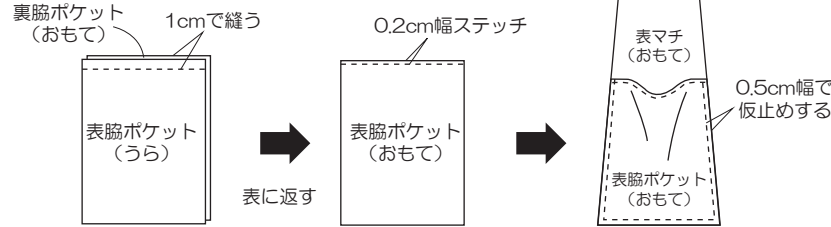

### 2. 表袋布をつくる。

表袋布と表底を中表に合わせて縫う      表袋布と表マチを中表に合わせて縫う

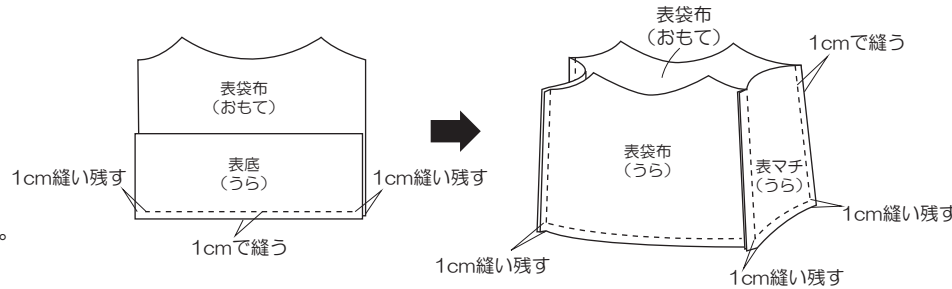

### 4. 表袋布と裏袋布を外表に合わせて、袋口を仮止めする。

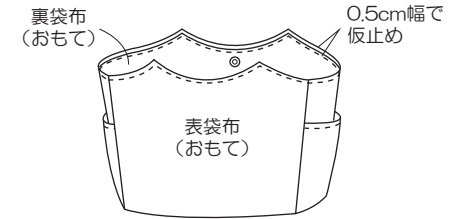

### 5. 袋口をバイアス布でくるむ。

バイアス布を四つ折りして袋口に縫う

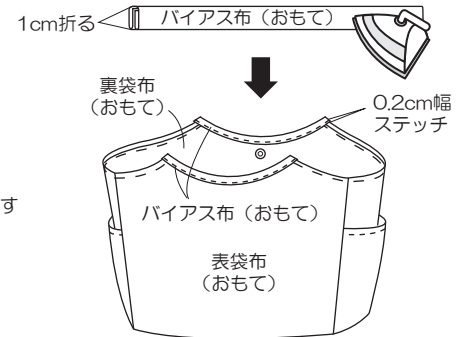

### 材料

- 表布 110cm幅×50cm
- 裏布 110cm幅×40cm
- 接着芯 90cm幅×50cm
- 持ち手テープ 4.5cm幅×130cm
- マグネットホック 15mm幅×1組

### 製図

単位：センチ 【 】：縫い代寸法  
 指定以外の縫い代は全て1cm付けます。

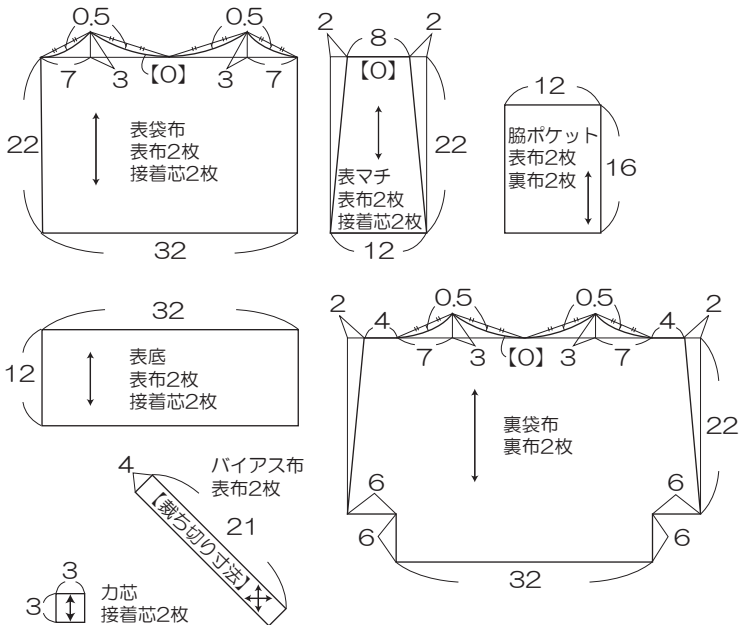

### 3. 裏袋布をつくる。

裏袋布にマグネットホックをつける

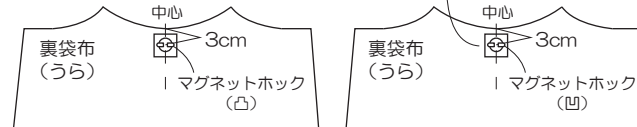

裏袋布を中表に合わせて、脇・底・マチを縫う

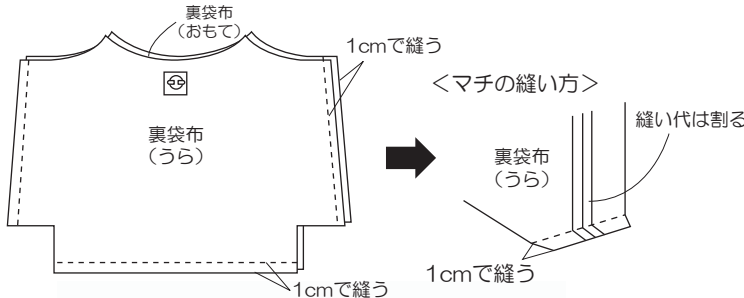

### 6. 持ち手をつける。

130cmにカットした持ち手テープを縫う

