

手づくりNOTE

肩結びショルダー

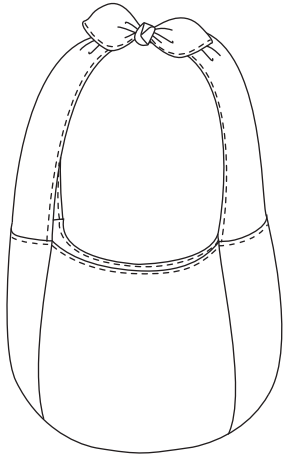

材料

表布 108cm幅×100cm
裏布 108cm幅×100cm
接着芯 90cm幅×100cm

製図

単位：センチ
縫い代は全て1cm付けて裁断します。

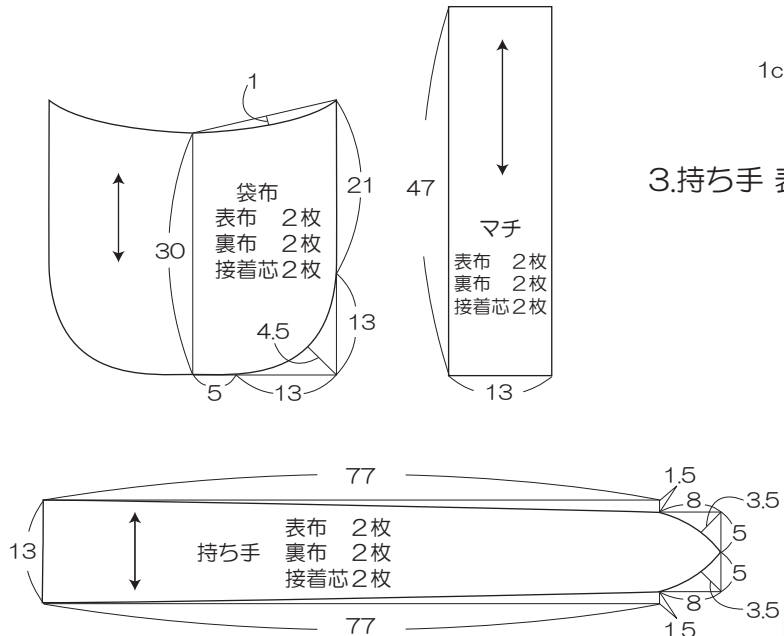

1. マチを中表に合わせて底を縫う。

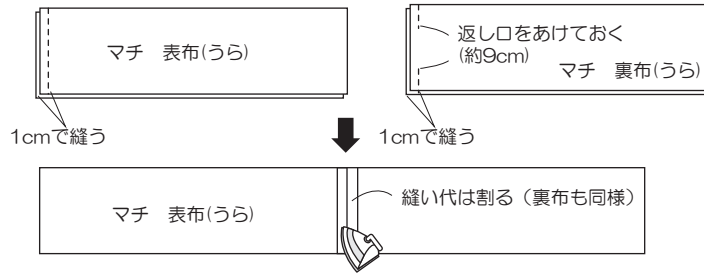

2. 本体とマチを中表に合わせて縫う。

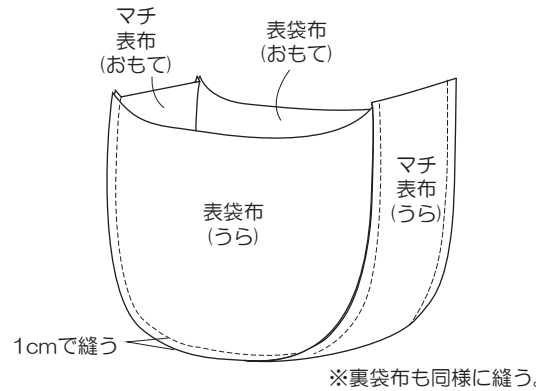

3. 持ち手 表布と裏布を中表に合わせて縫う。

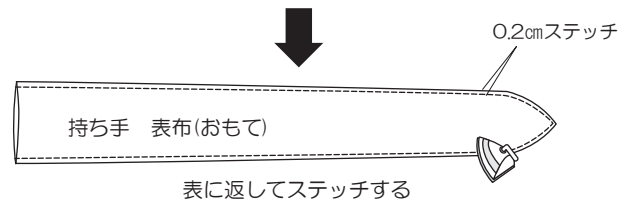
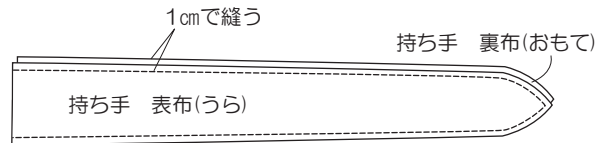

4. 持ち手を表袋布に中表に合わせて仮止めする。

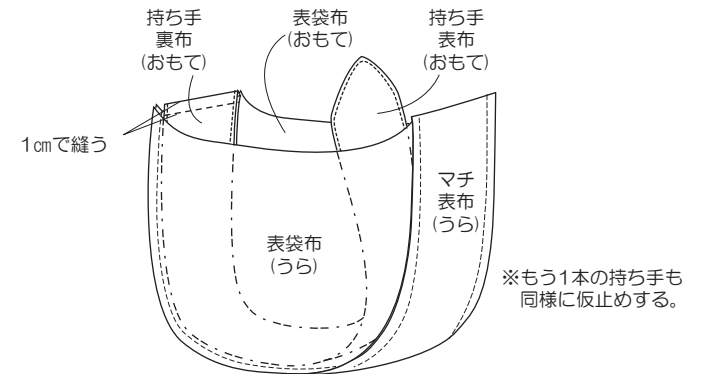

5. 表袋布と裏袋布を中表に合わせて袋口を縫う。

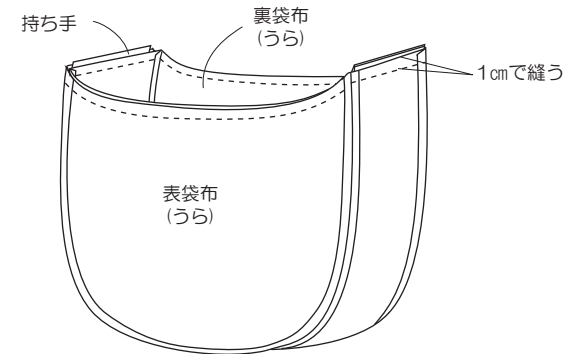

6. 返し口から表に返し、袋口にステッチをかけて完成！

